



**HIGH ↓
SPEED ↑**



DE

EN

NL

DA

FR

ES

IT

PL

FI

PT

SV 02

NO 09

TR 16

RU 23

UK 30

CS 37

ET 44

RO 51

BG 58

EL 65

Laserliner

! Läs igenom hela bruksanvisningen, det medföljande häftet "Garanti- och tilläggsanvisningar" samt aktuell information och anvisningar på internetlänken i slutet av den här instruktionen. Följ de anvisningar som finns i dem. Dessa underlag ska sparas och medfölja enheten om den lämnas vidare.

Funktion / användning

Högeffektiv lasermottagare med extra högt mottagningsområde för röda och gröna rotationslasrar

- Tar emot höjdinformation, som visas på LCD-skärm framtill och baktill samt tre ljusa lysdioder framtill
- Pipton avges som akustiska signaler
- LCD-skärmar visar höjdskillnaden mot laserplanet både grafiskt med pilar och mittstaplar, och även numeriskt

Allmänna säkerhetsföreskrifter

- Använd enheten uteslutande på avsett sätt inom specifikationerna.
- Mätinstrumenten är inga leksaker för barn. Förvara dem oåtkomligt för barn.
- Det är inte tillåtet att förändra enhetens konstruktion.
- Utsätt inte apparaten för mekanisk belastning, extrema temperaturer eller kraftiga vibrationer.
- Apparaten får inte längre användas om en eller flera funktioner upphör att fungera eller batteriets laddning är svag.
- Risk för klämskador! Håll inte i klämfästet!

Säkerhetsföreskrifter

Kontakt med elektromagnetisk strålning

- Mätapparaten uppfyller föreskrifter och gränsvärden för elektromagnetisk kompatibilitet i enlighet med EMC-riktlinjen 2014/30/EU.
- Lokala driftsbegränsningar, t.ex. på sjukhus, flygplan, bensinstationer eller i närheten av personer med pacemaker ska beaktas. Det är möjligt att det kan ha en farlig påverkan på eller störa elektroniska apparater.

SensoMaster M350

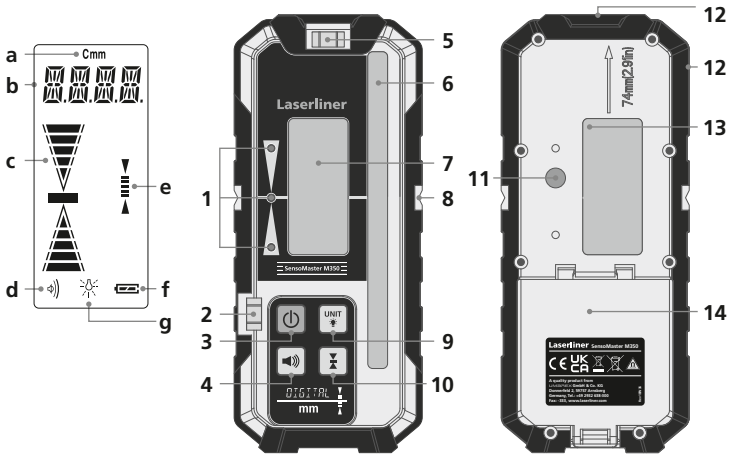

- | | |
|--|---|
| <p>a Enhet cm/mm</p> <p>b Numerisk höjdvisning</p> <p>c Avståndspilar::
Handmottagare under, mitt
i eller över lasernivå</p> <p>d Visning ljudstyrka pipton</p> <p>e Noggrannhetsvisning (nollband)</p> <p>f Indikator batteriladdningsstatus</p> <p>g Bakgrundsbelysning PÅ/AV</p> | <p>4 Ljudstyrka pipton</p> <p>5 Horisontell libell</p> <p>6 Mottagningsfält för laserstråle</p> <p>7 LCD-skärm</p> <p>8 Cirkulär markeringsfals</p> <p>9 Omställning av enhet cm/mm;
Bakgrundsbelysning PÅ/AV</p> <p>10 Noggrannhet</p> <p>11 Gångat hål
för fastsättning
av universalfäste</p> |
| <p>1 Grön lysdiod: Exakt i lasernivå
Röda LED-lampor: Handmottagare
över resp. under lasernivå</p> <p>2 Vertikal libell</p> <p>3 Strömbrytare PÅ/AV</p> | <p>12 Magneter</p> <p>13 LCD-skärm (baksidan)</p> <p>14 Batterifack</p> |

Speciella produkttegenskaper och funktioner

HIGH SPEED Mottagaren kortar ner svarstiden - snabb detektering effektiviserar



Magnetiskt fäste effektiviserar mätningen. Det lämnar händerna fria att utföra övriga arbetsmoment.



Skydd mot damm och vatten - Instrumenten utmärker sig genom att de är skyddade mot damm och regn.

1 Isättning av batterier

Öppna batterifacket och lägg i batterier enligt installations-symbolerna. Tänk på att vända batteriernas poler åt rätt håll.

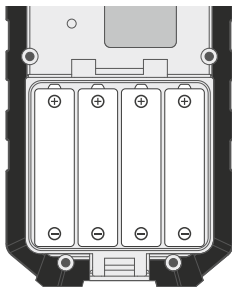

2 ON/OFF



ON



OFF



För att förlänga batteriets livslängd stängs mottagaren automatiskt av när den inte har använts på cirka 15 minuter.

3 Användning av lasermottagaren

Ställ in rotationslasern på det maximala varvtalet och slå på lasermottagaren. Nu kan lasermottagaren ta emot laserstrålen optimalt på långt håll. Rör lasermottagaren uppåt och nedåt genom laserstrålen tills det mittersta mätvärdet visas. Markera nu mät höjden på den cirkulära markeringsfalsen.

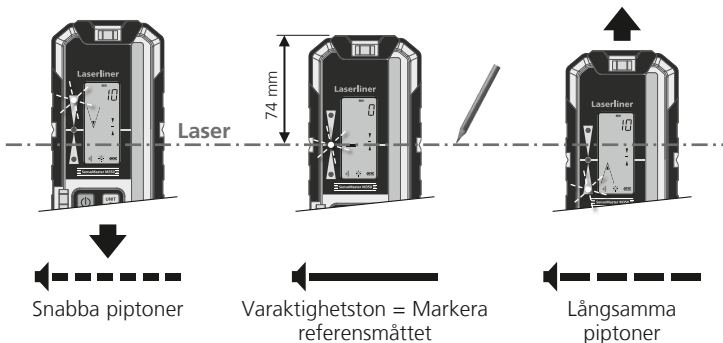

4 Avståndspilar

5 nivåer på minskande eller ökande pilar för visning av höjdvstånd till laserplanet (börnivå). Den horisontella stapeln visar börnivån.

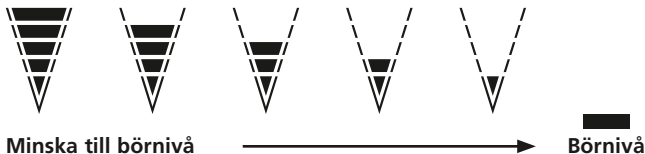

Laser-förlustvisning: Nedåt resp. uppåt gående staplar innanför höjdpilarna visar att laserplanet befinner sig ovanför eller under mottagarens fönster. Pilen visar då i riktning mot laserplanet.

5 Noggrannhet

Genom att trycka på knappen 10 kan man ställa in noggrannheten.

Med upprepade tryckning ändras de tre noggrannhetsnivåerna grov, medel och fin.

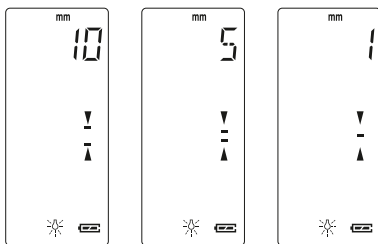

Grov

Medel

Fin

6 Ändra enheter

Genom att kort trycka på knappen 9 kan man ändra enhet mellan centimeter (cm) och millimeter (mm).

7 Bakgrundsbelysning

Genom att trycka på och hålla nere knappen (9) slås bakgrundsbelysningen PÅ/AV.

8 Ljudstyrka pipton

Om man trycker i följd på knappen 4 ställs tonen in på stark, svag eller AV. Vid ändring av ljudstyrkan ljuder en kort pipton.

Universalfäste

Lasermottagaren kan fästas på mättribbor med universalfästet. Fleximättribban rekommenderas för alla mätningar av markhöjd. Med hjälp av den kan man direkt bestämma höjdskillnader utan att behöva räkna.



Fara på grund av starka magnetfält

Starka magnetfält kan ha skadlig inverkan på personer med aktiva fysiska hjälpmedel (t.ex. pacemakers) och på elektromekaniska apparater (t.ex. magnetkort, mekaniska klockor, finmekanik, hårddiskar).

Med tanke på den påverkan som starka magnetfält kan ha på personer, ska gällande nationella bestämmelser och föreskrifter iakttas, exempelvis i Tyskland branschorganisationens föreskrift BGV B11 §14 „Elektromagnetiska fält“.

För att undvika en störande påverkan, håll alltid magneterna på ett avstånd av minst 30 cm från de implantat och apparater som kan utsättas för fara.

Anvisningar för underhåll och skötsel

Rengör alla komponenter med en lätt fuktad trasa och undvik användning av puts-, skur- och lösningsmedel. Ta ur batterierna före längre förvaring. Förvara apparaten på en ren och torr plats.

EU-bestämmelser och kassering

Apparaten uppfyller alla nödvändiga normer för fri handel av varor inom EU.

Den här produkten är en elektrisk apparat och den måste sopsorteras enligt det europeiska direktivet för uttjänta el- och elektronikapparater.

Ytterligare säkerhets- och extra anvisningar på:

<http://laserliner.com/info?an=AHU>



Tekniska data

Lasermottagningsområde	350 m (Den maximala räckvidden är beroende av rotationslasern)
Mottagningsenhetens längd	127 mm
Nödvändiga rotationsvarvtal	300 - 1100 varv/min
Noggrannhet (nollband, absolut)	± 1 mm / 50 m ± 5 mm / 50 m ± 10 mm / 50 m
Automatisk avstängning	15 minuter
Skyddsklass	IP 66
Strömförsörjning	4 x 1,5V LR6 (AA)
Drifttid	cirka 40 timmar
Arbetsbetingelser	0°C...50°C, luftfuktighet max. 80% rH, icke-kondenserande, arbetshöjd max. 4 000 m över havet
Förvaringsbetingelser	0°C...70°C, luftfuktighet max. 80% rH
Vikt (inklusive batterier, utan universalfäste)	426 g
Mått (B x H x D)	77 x 178 x 35 mm

Tekniska ändringar förbehålls. 21W12

! Les fullstendig gjennom bruksanvisningen, det vedlagte heftet «Garanti- og tilleggsinformasjon» samt den aktuelle informasjonen og opplysningene i internett-linken ved enden av denne bruksanvisningen. Følg anvisningene som gis der. Dette dokumentet må oppbevares og leveres med dersom instrumentet gis videre.

Funksjon / bruk

Høyeffekts lasermottaker med ekstra høyt mottaksområde for røde og grønne rotasjonslasere

- Mottar høydeinformasjon som vises av LC-displayene foran og bak samt tre sterke lysdioder foran
- Pipetone gir akustiske signaler
- LC-displayer fremstiller høydeforskjellen i forhold til lasernivået både grafisk - vha. piler og med midtbjelken - og numerisk

Generelle sikkerhetsinstrukser

- Apparatet skal utelukkende brukes i tråd med det fastsatte bruksområdet og de angitte spesifikasjonene.
- Måleinstrumentene og tilbehøret er intet leketøy for barn. De skal oppbevares utilgjengelig for barn.
- Det må ikke foretas konstruksjonsmessige endringer på apparatet.
- Apparatet må ikke utsettes for mekanisk belastning, ekstreme temperaturer eller sterke vibrasjoner.
- Apparatet må umiddelbart tas ut av bruk ved feil på en eller flere funksjoner eller hvis batteriet er svakt.
- Klemfare! Ikke grip inn i klemholderen!

Sikkerhetsinstrukser

Omgang med elektromagnetisk stråling

- Måleinstrumentet tilfredsstiller forskriftene og grenseverdiene for elektromagnetisk kompatibilitet iht. EMC-direktivet 2014/30/EU.
- Vær oppmerksom på lokale innskrenkninger når det gjelder drift, eksempelvis på sykehus, i fly, på bensinstasjoner eller i nærheten av personer med pacemaker. Farlig interferens eller forstyrrelse av elektroniske enheter er mulig.

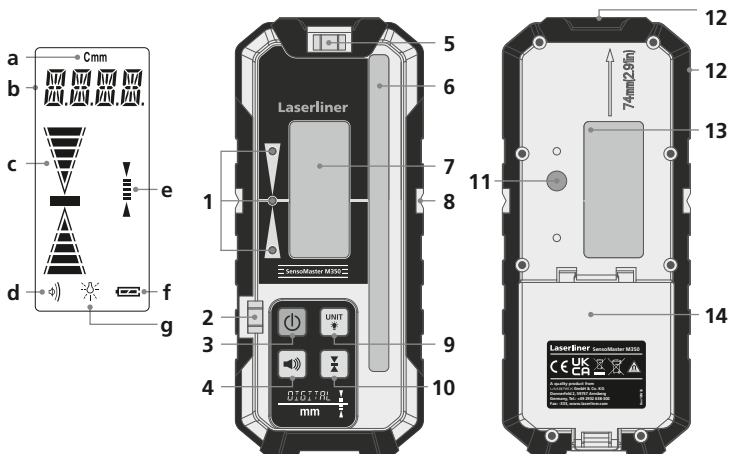

- a Måleenhet cm / mm
- b Numerisk høydevisning
- c Avstandspiler:
Håndholdt mottaker under,
nøyaktig i eller over lasernivå
- d Visning lydstyrke pipetone
- e Nøyaktighetsvisning (nullbånd)
- f Viser batterladetilstand
- g Bakgrunnsbelysning på / av
- 1 Grønn LED: Eksakt i Laserplan
røde LED-er: Håndholdt mottaker
over eller under lasernivå
- 2 Vertikalt vaterpass
- 3 PÅ / AV-tast
- 4 Lydstyrke pipetone
- 5 Horisontalt vaterpass
- 6 Mottakerfelt for laserstrålen
- 7 LC-display
- 8 Merkespor på alle sider
- 9 Omstilling måleenhet cm / mm;
Bakgrunnsbelysning på / av
- 10 Nøyaktighet
- 11 Gjengeboring til feste
av universalholderen
- 12 Magneter
- 13 LC-display (bakside)
- 14 Batterirom

Spesielle produkttegenskaper og funksjoner

HIGH SPEED Mottakeren effektiviserer respons tiden fra laseren, som gjør at du sparer arbeidstid.



For mange måleinstrumenter er nøkkelen til optimalt resultat magneter på instrumentet som kleber seg til underlaget. Dette gjør at hendene er frie til andre oppgaver.



Beskyttelse mot støv og vann, måles i IP. Laserliner sine måleinstrumenter er klassifiserte i henhold til normen. Dess høyere IP dess mer beskyttet er måleinstrumentet.

1 Insetting av batterier

Åpne batterirommet og sett inn batteriene ifølge installasjons-symbolene. Sørg for at polene blir lagt riktig.

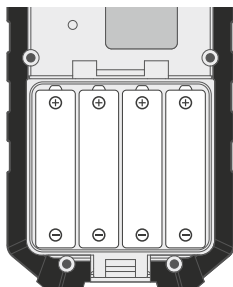

2 ON/OFF



ON



OFF



For å forlenge batterienes levetid, slår mottakeren seg automatisk av etter ca. 15 minutter dersom apparatet ikke blir brukt.

3 Arbeide med lasermottakeren

Still rotasjonslaseren inn på maksimum turtall og slå på lasermottakeren.

Nå kan lasermottakeren registrere laserstrålen på stor avstand.

Beveg lasermottakeren opp og ned gjennom laserstrålen, inntil skjermbildet i midten vises. Marker nå målehøyden på det omløpende markeringssporet.

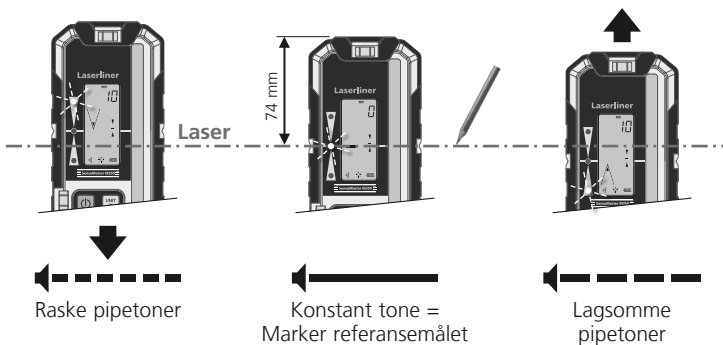

4 Avstandspiler

5 trinn for ned- og opp-piler til visning av høydeavstanden til lasernivået (nominelt nivå). Den horisontale bjelken viser nominelt nivå.

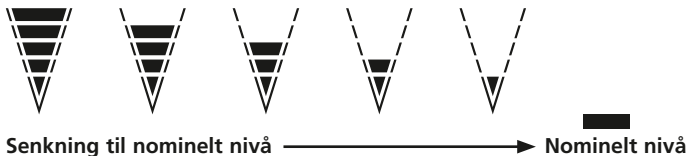

Visning av laser-tap: Bjelker som løper ned eller opp innenfor høydepilene viser at lasernivået befinner seg over eller nedenfor mottaksvinduet. Pilen peker da i retning av lasernivået.

5 Nøyaktighet

Man kan stille inn nøyaktigheten ved å trykke på knapp 10.

De tre nøyaktighetstrinnene veksler mellom Grov, Middels og Fin ved å trykke gjentatte ganger.

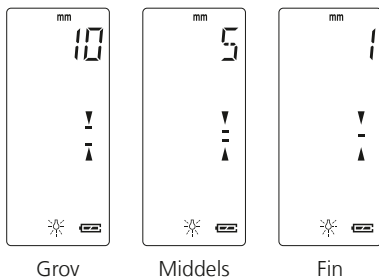

6 Koble om måleenheter

Ved å trykke kort på 9-knappen, kan jeg skifte måleenhetene mellom centimeter (cm) og millimeter (mm).

7 Bakgrunnsbelysning

Bakgrunnsbelysningen slås av og på ved å trykke lenge på knappen (9).

8 Lydstyrke pipetone

Når man trykker på 4-knappen, stiller man tonen på høyt, lavt eller slår den av. Ved skifte av lydstyrken lyder en kort pipetone.

Universalholder

Lasermottakeren kan festes til nivellerstenger ved hjelp av universalholderen. Den fleksible nivellerstangen anbefales for alle målinger på bakkenivå. Du kan straks beregne høydeforskjeller uten å regne.



Fare pga. sterke magnetfelt

Sterke magnetfelt kan ha skadelige innvirkninger på personer med aktive implantater (f.eks. hjertestimulator) og på elektroniske apparatet (f.eks. magnetkort, mekaniske klokker, finmekanikk, festplater).

Når det gjelder den innvirkningen sterke magnetfelt har på personer, må de respektive nasjonale forskriftene tas til etterretning, som eksempelvis forskrift BGV B11 §14 «Elektromagnetiske felt» fra yrkesorganisasjonene i Forbundsrepublikken Tyskland.

For å unngå en forstyrrende innflytelse, må magnetene alltid holde i en avstand på minst 30 cm fra de implantatene og apparatene som settes i fare.

Informasjon om vedlikehold og pleie

Rengjør alle komponenter med en lett fuktet klut. Unngå bruk av pusse-, skurre- og løsemidler. Ta ut batteriet/batteriene før lengre lagring. Oppbevar apparatet på et rent og tørt sted.

EU-krav og kassering

Apparatet oppfyller alle nødvendige normer for fri samhandel innenfor EU.

Dette produktet er et elektroapparat og må kildesorteres og avfallsbehandles tilsvarende ifølge det europeiske direktivet for avfall av elektrisk og elektronisk utstyr.

Ytterligere sikkerhetsinstrukser og tilleggsinformasjon på:

<http://laserliner.com/info?an=AHU>



Tekniske data	
Lasermottagerområde	350 m (Den maksimale rekkevidden avhenger av rotasjonslaseren)
Mottaksenhetens lengde	127 mm
Nødvendig rotasjonsturtall	300 - 1100 o/min
Nøyaktighet (nullbånd, absolutt)	± 1 mm / 50 m ± 5 mm / 50 m ± 10 mm / 50 m
Automatisk utkobling	15 minutter
Beskyttelsesklasse	IP 66
Strømforsyning	4 x 1,5V LR6 (AA)
Driftsvarighet	ca. 40 timer
Arbeidsbetingelser	0°C...50°C, luftfuktighet maks. 80% rH, ikke kondenserende, arbeidshøyde maks. 4000 m.o.h.
Lagringsbetingelser	0°C...70°C, luftfuktighet maks. 80% rH
Vekt (inkl. batterier, uten universalholder)	426 g
Mål (B x H x D)	77 x 178 x 35 mm

Det tas forbehold om tekniske endringer. 21W12

! Kullanım kılavuzunu, ekinde bulunan ‘Garanti ve Ek Uyarılar’ defterini ve de bu kılavuzun sonunda bulunan İnternet link’i ile ulaşacağınız aktüel bilgiler ve uyarıları eksiksiz okuyunuz. İçinde yer alan talimatları dikkate alınız. Bu belge saklanmak zorundadır ve cihaz elden çıkarıldığında beraberinde verilmelidir.

Fonksiyon / Kullanım

Yüksek Performans Lazer Alıcısı, kırmızı ve yeşil rotasyon lazeri için ekstra büyük lazer alım menzili

- Önde ve arkada bulunan LC ekranları ve önde üç aydınlık ışık diyotu tarafından gösterilen yükseklik bilgilerini alır
- Ötme sesi akustik sinyal verir
- LC ekranları, lazer düzlemine olan yükseklik farkını hem oklarla grafiksel olarak hem de sayısal olarak göstermektedir

Genel güvenlik bilgileri

- Cihazı sadece kullanım amacına uygun şekilde teknik özellikleri dahilinde kullanınız.
- Ölçüm cihazları ve aksesuarları çocuk oyuncakları değildir. Çocukların erişiminden uzak bir yerde saklayınız.
- Yapısal açıdan cihazın değiştirilmesi yasaktır.
- Cihazı mekanik yüklerle, aşırı sıcaklıklara veya şiddetli titreşimlere maruz bırakmayınız.
- Bir veya birden fazla fonksiyonu arıza gösterdiğinde ya da batarya doluluğu zayıf olduğunda cihazın bir daha kullanılmaması gerekmektedir.
- Ezilme tehlikesi vardır! Montaj tutucu düzeneğe dokunmayın!

Emniyet Direktifleri

Elektromanyetik ışınlar ile muamele

- Cihaz, elektromanyetik uyumluluğa Piyasaya Arzına İlişkin 2014/30/AB (EMC) sayılı direktifinde belirtilen, elektromanyetik uyumluluğa dair yönetmeliklere ve sınır değerlerine uygundur.
- Mekansal kullanım kısıtlamalarının, örn. hastanelerde, uçaklarda, benzin istasyonlarında veya kalp pili taşıyan insanların yakınında, dikkate alınması gerekmektedir. Elektronik cihazların ve elektronik cihazlardan dolayı bunların tehlikeli boyutta etkilenmeleri veya arızalanmaları mümkündür.

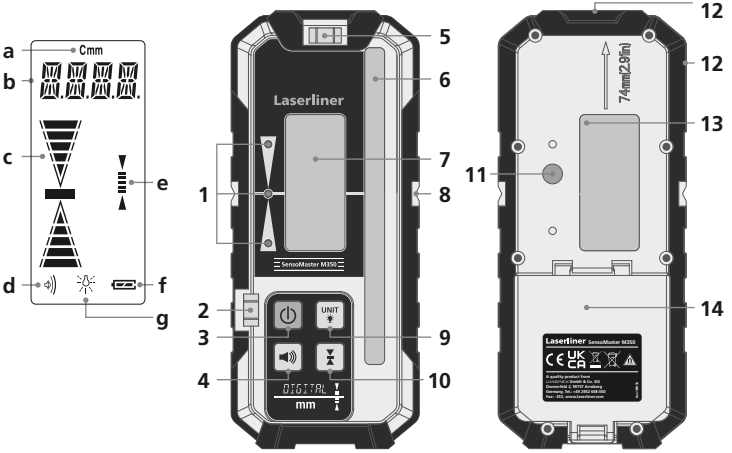

- | | |
|---|---|
| a Birim cm / mm | 4 Ötme sesi ses seviyesi |
| b Numerik yükseklik göstergesi | 5 Yatay ibre |
| c Mesafe okları:
El alıcısı lazer düzleminin altında,
tam yerinde veya üstünde | 6 Lazer ışını alıcı alanı |
| d Ötme sesi ses seviyesi göstergesi | 7 LC ekran |
| e Hassasiyet göstergesi (sıfır bandı) | 8 Döner işaret oluşu |
| f Batarya doluluk durumu göstergesi | 9 Birim cm / mm değişimi;
Işıklandırması açık/kapalı |
| g Işıklandırması açık/kapalı | 10 Hassasiyet |
| 1 Yeşil LED: El alıcısı lazer seviyesi
ile tamamen aynı
kırmızı LED'ler: El alıcısı lazer
düzleminin üstünde veya altında | 11 Üniversal askıyı sabitlemek
için vida dişli deliği |
| 2 Dikey ibre | 12 Miknatıslar |
| 3 AÇMA/KAPAMA tuşu | 13 LC ekran (arka yüzü) |
| | 14 Pil yuvası |

Özel Ürün Nitelikleri ve Fonksiyonları

HIGH SPEED

Alıcı hızlı reaksiyon sürelerini mümkünleştirir – hızlı tanıma çalışma saatinden tasarruf ettirir.



Bir çok ölçüm cihazının en mükemmel şekilde kullanımı manyetik yapışkanlar sayesinde mümkün hale gelmektedir. Eller başka çalışma işlemleri için boşta kalmaktadır.



Toz ve sudan koruma – Cihaz tozdan ve yağmurdan korunma özellikleri ile öne çıkmaktadır.

1 Pillerin takılması

Pil yuvasını açınız ve pilleri gösterilen şekillere uygun bir şekilde yerleştiriniz. Bu arada kutupların doğru olmasına dikkat ediniz.

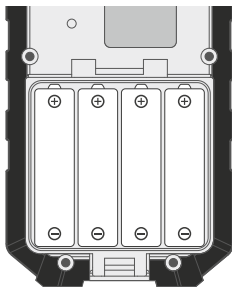

2 ON/OFF



ON



OFF



Batarya ömrünü uzatmak için, cihaz 15 dakika boyunca kullanılmadığında kendiliğinden kapanır.

3 Lazer alıcısı ile çalışma

Rotasyon lazerini maksimum devir sayısına ayarlayın ve lazer alıcısını açın.

Şimdi lazer alıcısı lazer ışını uzak mesafede en uygun şekilde algılayabilir. Lazer alıcısı lazer ışını içinden, orta göstergeye gösterilene kadar yukarı ve aşağı hareket ettiriniz. Şimdi döner işaret oluğunda ölçüm seviyesini işaretleyiniz.

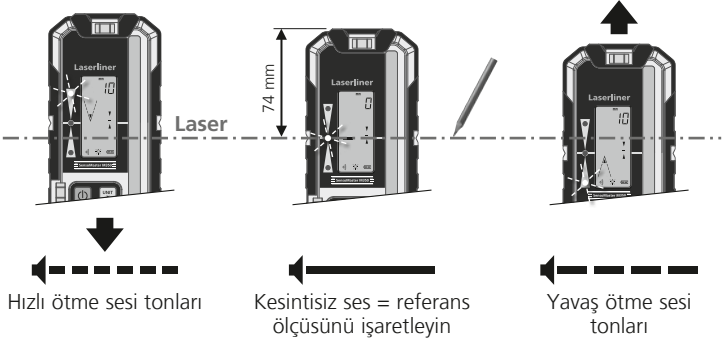

4 Mesafe okları

Lazer düzlemine olan yükseklik mesafesinin gösterimi için azalan veya artan okların 5 kademesi (hedef seviye). Yatay kiris, hedef seviyeyi göstermektedir.

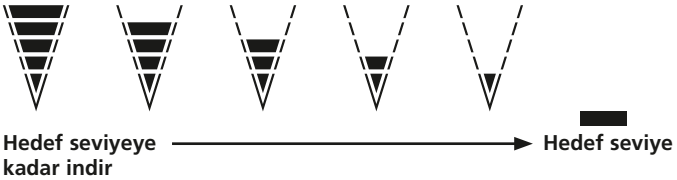

Lazer kayıp göstergesi: Yükseklik okları içerisinde aşağıya veya yukarıya doğru giden kirisler, lazer düzleminin alıcı penceresinin üstünde veya altında bulunduğunu göstermektedir. Bu esnada ok, lazer düzlemi yönünde göstermektedir.

5 Hassasiyet

Tuş 10'a basarak hassasiyet ayarlanabilmektedir.

Tekrar basıldığında kaba, orta ve hassas kademeleri arasında geçiş yapılabilmektedir.

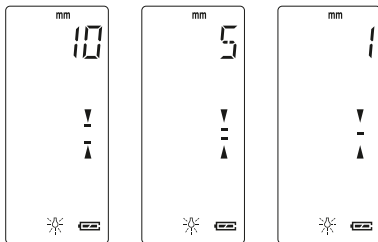

Kaba

Orta

Hassas

6 Birimlerin değiştirilmesi

Tuş 9'a kısaca basıldığında santimetre (cm) ve milimetre (mm) birimleri değiştirilebilmektedir.

7 Arka fon ışıklandırması

Tuşa (9) uzun süre basıldığında arka fon ışıklandırması açılır / kapatılır.

8 Ötme sesi ses seviyesi

Tuş 4'e arka arkaya basıldığında ton yüksek, sessiz veya tamamen kapalı hale gelmektedir. Ses seviyesi değiştirildiğinde kısa bir ötme sesi duyulmaktadır.

Üniversal duvar askısı

Lazer alıcısını üniversal duvar askısı ile ölçü tahtalarına yerleştirebilirsiniz. Flexi Ölçüm Tahtası tüm yer yüksekliği ölçümleri için tavsiye edilir. Ununla yükseklik farkını hiç hesap yapmadan doğrudan belirleyebilirsiniz.



Kuvvetli manyetik alanlardan dolayı tehlike

Kuvvetli manyetik alanlar aktif vücut destek sistemlerine (örneğin kalp pili) sahip kişilere ve elektromekanik cihazlara (örneğin manyetik kartlar, mekanik saatler, hassas mekanik sistemler, sabit diskler) zararlı etkilerde bulunabilir.

Kişilerin üzerinde kuvvetli manyetik alanların etkisi bakımından örneğin Federal Almanya'da meslek odalarının BGV B11 §14 „Elektromanyetik Alanlar“ adlı tüzüğü gibi ilgili ulusal düzenlemeler ve talimatlar dikkate alınmalıdır.

Zarar verici bir etki olmasını önlemek için mıknatısların ve risk altında bulunan ilgili implantların ve cihazların arasında en az 30 cm mesafe bırakın.

Bakıma koruma işlemlerine ilişkin bilgiler

Tüm bileşenleri hafifçe nemlendirilmiş bir bez ile temizleyin ve temizlik, ovalama ve çözücü maddelerinin kullanımından kaçınınız. Uzun süreli bir depolama öncesinde bataryaları çıkarınız. Cihazı temiz ve kuru bir yerde saklayınız.

AB Düzenlemeleri ve Atık Arıtma

Bu cihaz, AB dahilindeki serbest mal ticareti için geçerli olan tüm gerekli standartların istemlerini yerine getirmektedir.

Bu ürün elektrikli bir cihaz olup Avrupa Birliği'nin Atık Elektrik ve Elektronik Eşyalar Direktifi uyarınca ayrı olarak toplanmalı ve bertaraf edilmelidir.

Diğer emniyet uyarıları ve ek direktifler için:

<http://laserliner.com/info?an=AHU>



Teknik Özellikler

Lazer alıcı alanı	350 m (Maksimum erişim alanı rotasyon lazerine bağlıdır)
Alım ünitesi uzunluğu	127 mm
Gerekli rotasyon devir sayısı	300 - 1100 D/dak
Hassasiyet (sıfır bandı, tamamen)	± 1 mm / 50 m ± 5 mm / 50 m ± 10 mm / 50 m
Otomatik kapama	15 dakika
Koruma sınıfı	IP 66
Elektrik beslemesi	4 x 1,5V LR6 (AA)
Çalışma süresi	yak. 40 saat
Çalıştırma şartları	0°C...50°C, hava nemi maks. 80% rH, yağışsız, çalışma yükseklik maks. 4000 m normal sıfır üzeri
Saklama koşulları	0°C...70°C, hava nemi maks. 80% rH
Ağırlığı (piller dahil, universal askı dahil değildir)	426 g
Ebatlar (G x Y x D)	77 x 178 x 35 mm

Teknik değişiklik yapma hakkı saklıdır. 21W12



Полностью прочтите инструкцию по эксплуатации, прилагаемый проспект „Информация о гарантии и дополнительные сведения“, а также последнюю информацию и указания, которые можно найти по ссылке на сайт, приведенной в конце этой инструкции. Соблюдать содержащиеся в этих документах указания. Этот документ следует хранить и при передаче прибора другим пользователям передавать вместе с ним.

Назначение / Применение

Высокопроизводительный лазерный приемник со сверхшироким диапазоном приема для ротационных лазеров с красным и зеленым лучом

- Принимает данные о высоте, которые отображаются на ЖК-дисплее спереди и сзади, а также тремя яркими светодиодами спереди
- Звуковая индикация подает акустические сигналы
- Разность высот относительно плоскости лазера отображается на ЖК-дисплеях как графически с помощью стрелок и средней полосы, так и цифрами

Общие указания по технике безопасности

- Прибор использовать только строго по назначению и в пределах условий, указанных в спецификации.
- Измерительные приборы и принадлежности к ним - не игрушка. Их следует хранить в недоступном для детей месте.
- Внесение изменений в конструкцию прибора не допускается.
- Не подвергать прибор действию механических нагрузок, повышенных температур или мощных вибраций.
- Работа с прибором в случае отказа одной или нескольких функций или при низком заряде батареи строго запрещена.
- Опасность заземления! Не допускать попадания конечностей в зажимное крепление!

Правила техники безопасности

Обращение с электромагнитным излучением

- В измерительном приборе соблюдены нормы и предельные значения, установленные применительно к электромагнитной совместимости согласно директиве о электромагнитная совместимость (EMC) 2014/30/EU.
- Следует соблюдать действующие в конкретных местах ограничения по эксплуатации, например, запрет на использование в больницах, в самолетах, на автозаправках или рядом с людьми с кардиостимуляторами. В таких условиях существует возможность опасного воздействия или возникновения помех от и для электронных приборов.

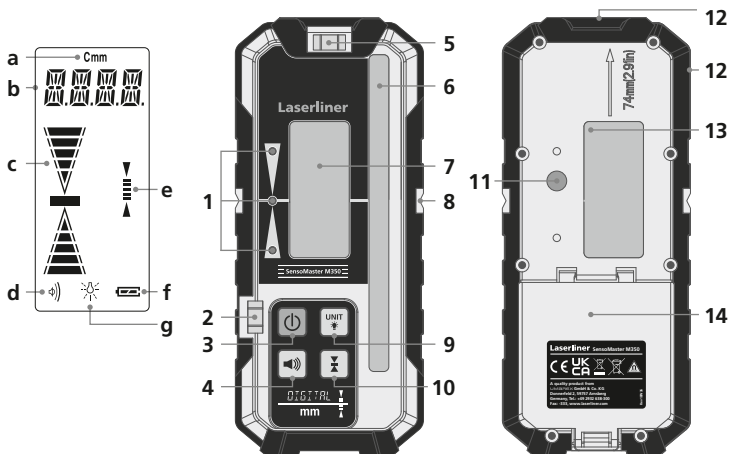

- a** Единица измерения см/мм
- b** Цифровой индикатор высоты
- c** Стрелки индикации расстояния:
Ручной приемник ниже, точно на уровне лазера или выше
- d** Индикация громкости звукового сигнала
- e** Индикатор точности (в диапазоне от нуля)
- f** Индикация заряда батареи
- g** Подсветка экрана вкл./выкл.

- 1** Зеленый светодиод:
Точно на уровне лазера
Красные светодиоды: ручной приемник выше или ниже уровня лазера
- 2** Вертикальный уровень
- 3** Кнопка ВКЛ./ВЫКЛ.
- 4** Громкость звукового сигнала
- 5** Горизонтальный уровень
- 6** Поле приема лазерного луча
- 7** ЖК-дисплей
- 8** Маркерные пазы по всему периметру
- 9** Выбор единицы измерения см/мм;
Подсветка экрана вкл./выкл.
- 10** Точность
- 11** Резьбовое отверстие для фиксации универсального крепления
- 12** Магниты
- 13** ЖК-дисплей (сзади)
- 14** Батарейный отсек

Особые характеристики изделия и функции

HIGH !
SPEED !

Приёмник лазерного луча быстро улавливает луч, а значит сокращается время на разметочные работы.



Намного удобнее работать с прибором, у которого есть встроенный в корпус магнит. Ваши руки свободны для выполнения других операций.



Защита от пыли и воды – Прибор отличается повышенным уровнем защиты от пыли и дождя.

1 Установка батарей

Откройте отделение для батарей и установите батареи с соблюдением показанной полярности. Не перепутайте полярность.

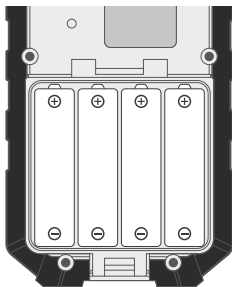

2 ON/OFF



ON



OFF



В целях увеличения срока службы батареи примерно через 15 минут простоя приемник автоматически выключается.

3 Работа с лазерным приёмником

Установить ротационный лазер на максимальную частоту вращения и включить лазерный приемник.

Теперь лазерный приемник может оптимально распознавать лазерный луч на большом расстоянии. Перемещать лазерный приемник через луч лазера вверх и вниз, пока не появятся средние показания. Теперь отметьте высоту измерения на вращательном маркерном пазу.

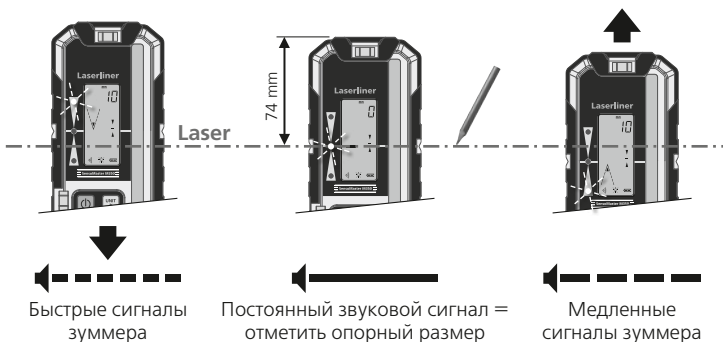

4 СТРЕЛКИ ИНДИКАЦИИ РАССТОЯНИЯ

Предусмотрено 5 уровней уменьшения или увеличения размера стрелки для индикации расстояния до плоскости лазера по высоте (номинального уровня). Горизонтальная полоска указывает на номинальный уровень.

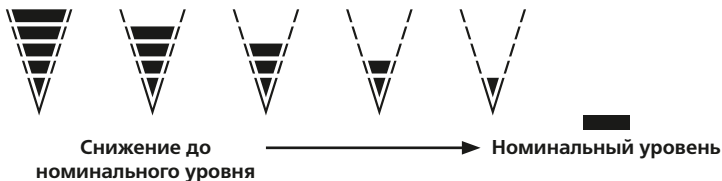

Индикация выхода за пределы диапазона лазера: Уменьшение или увеличение числа полос внутри стрелок индикации высоты говорят о том, что плоскость лазера находится выше или ниже диапазона приема. При этом стрелка смотрит в сторону плоскости лазера.

5 Точность

Настройка точности выполняется нажатием на кнопку 10.

Повторное нажатие позволяет выбрать одну из трех степеней точности: приближительная, средняя и точная.

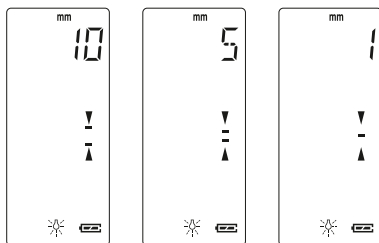

Приблизительная Средняя Точная

6 Выбрать единицу измерения

Кратким нажатием на кнопку 9 можно выбрать единицу измерения: сантиметр (см) или миллиметр (мм).

7 Фоновая подсветка

Фоновая подсветка включается / выключается длительным нажатием кнопки (9).

8 Громкость звукового сигнала

Последовательное нажатие на кнопку 4 меняет громкость звука следующим образом: громко, тихо, без звука. При изменении громкости зуммер подает короткий сигнал.

Универсальное крепление

Лазерный приемник можно закреплять на нивелирных рейках с помощью универсального держателя. Гибкая нивелирная рейка рекомендуется для любых измерений высоты над уровнем земли. Эта функция позволяет сразу определять разности высотных отметок без вычислений.



Опасно! Мощные магнитные поля

Мощные магнитные поля могут оказывать вредное воздействие на людей с активными медицинскими имплантатами (например, кардиостимуляторами) и электромеханические приборы (например, магнитные карты, механические часы, приборы точной механики, жесткие диски).

В отношении воздействия мощных магнитных полей на людей следует соблюдать соответствующие действующие в конкретной стране нормы и правила, например, правила отраслевых страховых обществ V11 §14 „Электромагнитные поля“ в Германии.

Во избежание опасных помех между магнитами и соответствующими чувствительными имплантатами и приборами всегда соблюдайте безопасное расстояние не менее 30 см.

Информация по обслуживанию и уходу

Все компоненты очищать слегка влажной салфеткой; не использовать чистящие средства, абразивные материалы и растворители. Перед длительным хранением прибора обязательно вынуть из него батарею/батареи. Прибор хранить в чистом и сухом месте.

Правила и нормы ЕС и утилизация

Прибор выполняет все необходимые нормы, регламентирующие свободный товарооборот на территории ЕС.

Данное изделие представляет собой электрический прибор, подлежащий сдаче в центры сбора отходов и утилизации в разобранном виде в соответствии с европейской директивой о бывших в употреблении электрических и электронных приборах.

Другие правила техники безопасности и дополнительные инструкции см. по адресу:

<http://laserliner.com/info?an=AHU>



Технические характеристики

Диапазон приема лазера	350 м (Максимальная дальность зависит от ротационного лазера)
Длина приемного блока	127 мм
Требуемая частота вращения	300 - 1100 об/мин
Точность (в диапазоне от нуля, абсолютная)	± 1 мм / 50 м ± 5 мм / 50 м ± 10 мм / 50 м
Автоматическое отключение	15 минут
Класс защиты	IP 66
Электропитание	4 x 1,5В LR6 (AA)
Срок службы	ок. 40 ч
Рабочие условия	0°C...50°C, влажность воздуха макс. 80%rH, без образования конденсата, Рабочая высота не более 4000 м над уровнем моря
Условия хранения	0°C ... 70°C, влажность воздуха макс. 80%rH
Вес (с батарейки, без универсального крепления)	426 г
Размеры (Ш x В x Г)	77 x 178 x 35 мм

Изготовитель сохраняет за собой права на внесение технических изменений. 21W12

! Уважно прочитайте інструкцію з експлуатації та брошуру «Інформація про гарантії та додаткові відомості», яка додається, та ознайомтесь з актуальними даними та рекомендаціями за посиланням в кінці цієї інструкції. Дотримуйтеся настанов, що в них містяться. Цей документ зберігати та докладати до пристрою, віддаючи в інші руки.

Функціонування / застосування

Високоєфективний приймач лазерного випромінювання із значно збільшеною відстанню прийому для ротаційних лазерів з червоним і зеленим променем

- Приймає дані про висоту, які відображаються на РК-дисплеї спереду та ззаду, а також трьома яскравими світлодіодами спереду
- Звукова індикація подає акустичні сигнали
- Різниця висот відносно площини лазера відображається на ЖК-дисплеях як графічно за допомогою стрілок і середньої смуги, а також цифрами

Загальні вказівки по безпеці

- Використовуйте прилад лише для відповідних цілей та в межах специфікацій.
- Вимірювальні прилади і приладдя до них – не дитяча іграшка. Зберігати у недосяжному для дітей місці.
- Забороняється змінювати конструкцію приладу.
- Не навантажуйте прилад механічно, оберігайте його від екстремальних температур або сильних вібрацій
- Забороняється експлуатація приладу при відмові однієї чи кількох функцій або при низькому рівні заряду елемента живлення.
- Небезпека затиску! Не встромляйте пальці в затискачі!

Правила техніки безпеки

Обращение с электромагнитным излучением

- Вимірювальний прилад відповідає вимогам і обмеженням щодо електромагнітної сумісності згідно з директивою ЄС про електромагнітної сумісності (EMC) 2014/30/EU.
- Необхідно дотримуватися локальних експлуатаційних обмежень, наприклад, в лікарнях, літаках, на заправних станціях або поруч з людьми з електрокардіостимулятором. Існує можливість негативного впливу або порушення роботи електронних пристроїв / через електронні пристрої.

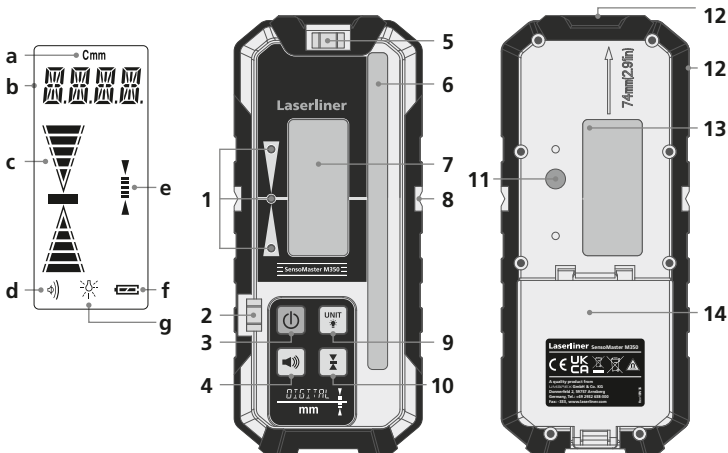

- | | |
|---|---|
| <p>a Одиниця вимірювання см/мм</p> <p>b Числова індикація висоти</p> <p>c Стрілки відстані
Ручний приймач нижче, точно на рівні лазера або вище</p> <p>d Індикація гучності звукового сигналу</p> <p>e Індикація точності (нульовий діапазон)</p> <p>f Індикація стану заряду батареї</p> <p>g Звукового сигналу / задньої підсвітки</p> | <p>1 Зелений СД: Точно на рівні лазерного променя
Червоні світлодіоди: ручний приймач вище або нижче рівня лазера</p> <p>2 Вертикальний рівень</p> <p>3 Кнопка УВІМКН./ВИМКН.</p> <p>4 Гучність звукового сигналу</p> <p>5 Горизонтальний рівень</p> <p>6 Поле прийому лазерного променя</p> <p>7 РК-дисплей</p> <p>8 Периметрова маркувальна канавка</p> <p>9 Вибрати одиницю вимірювання см/мм; Звукового сигналу / задньої підсвітки</p> <p>10 Точність</p> <p>11 Різьбовий отвір для фіксації універсального кріплення</p> <p>12 Магнити</p> <p>13 РК-дисплей (задня сторона)</p> <p>14 Батарейний відсік</p> |
|---|---|

Особливості виробу та його функціональні можливості

HIGH !
SPEED !

Приймач має прискорений час відгуку – швидке розпізнавання заощаджує робочий час.



Магнітне кріплення дозволяє оптимально працювати з декількома вимірювальними приладами. Руки звільняються для інших справ.



Захист від пилу та води – прилад відрізняється особливим захистом від пилу та дощу.

1 Вставлення батарейок

Відкрити відсік для батарейок і вкласти батарейки згідно з символами. Слідкувати за полярністю.

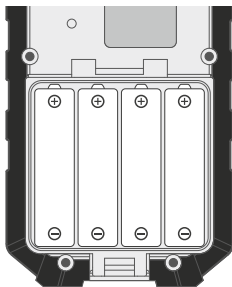

2 ON/OFF



ON



OFF



Щоб подовжити строк служби батарейки, через 15 хвилин без використання приймач автоматично вимикається.

3 Робота з приймачем лазерного випромінювання

Встановіть ротаційний лазер на максимальні оберти та увімкніть приймач лазерного випромінювання.

Наразі приймач лазерного випромінювання здатен оптимально розпізнавати лазерний промінь на великій відстані. Рухайте приймач лазерного випромінювання вгору-вниз, перетинаючи лазерний промінь, доки не засяє середній індикатор. Тоді позначте виміряну висоту у периметровій маркувальній канавці.

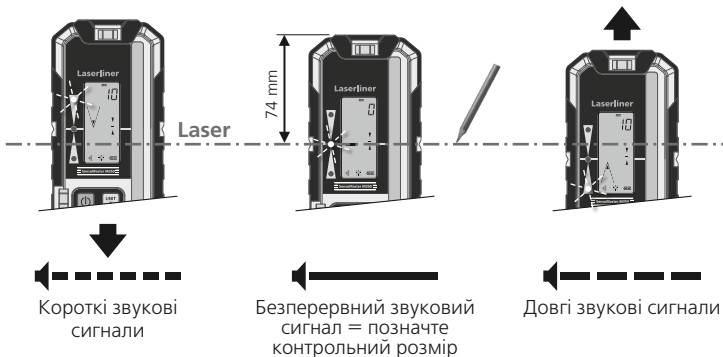

4 Стрілки відстані

5 рівнів зменшення або збільшення стрілок для відображення відстані висоти до рівня лазера (номінальний рівень). Горизонтальна смуга відображає номінальний рівень.



Знизити до номінального рівня

Номінальний рівень

Індикація втрати лазера: якщо смуга опускається або піднімається в межах висоти стрілки, то рівень лазера вище або нижче вікна приймача. Стрілка при цьому показує в напрямку рівня лазера.

5 Точність

Налаштування точності виконується натисканням на кнопку 10.

Повторне натискання дозволяє вибрати одну з трьох рівнів точності: приблизний, середній та точний.

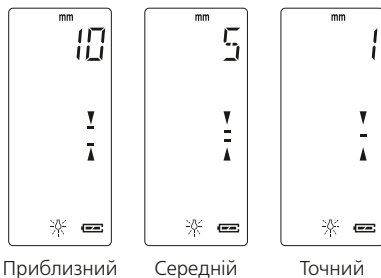

6 Вибрати одиницю вимірювання

Коротким натисканням на кнопку 9 можна вибрати одиницю вимірювання: сантиметр (см) або міліметр (мм).

7 Задня підсвітка

Задню підсвітку вмикають та вимикають більш тривалим натисканням кнопки (9).

8 Гучність звукового сигналу

Послідовне натискання на кнопку 4 змінює гучність звуку наступним чином: голосно, тихо, без звуку. Під час зміни гучності лунає короткий акустичний сигнал.

Універсальний тримач

Приймач лазерного випромінювання може кріпитися за допомогою універсального тримача на нівелірних рейках. Для усіх вимірянь рівней землі рекомендується гнучка нівелірна рейка. За її допомогою можна визначати різниці висот безпосередньо без обчислювання.



Небезпека впливу сильного магнітного поля

Сильні магнітні поля можуть спричинити шкідливий вплив на людей з електронними імплантатами (наприклад, з кардіостимуляторами) та на електромеханічні пристрої (наприклад, на карти з магнітним кодом, механічні годинники, точну механіку, жорсткі диски).

Необхідно враховувати і дотримуватися відповідних національних норм і положень щодо впливу сильних магнітних полів на людей, наприклад, у Федеративній Республіці Німеччині приписи галузевих страхових товариств BGV B11 §14 „Електромагнітні поля“.

Щоб уникнути перешкод через вплив магнітних полів, магніти завжди повинні знаходитися на відстані не менше 30 см від імплантатів і пристроїв.

Інструкція з технічного обслуговування та догляду

Всі компоненти слід очищувати зволоженою тканиною, уникати застосування миючих або чистячих засобів, а також розчинників.

Перед тривалим зберіганням слід витягнути елемент (-ти) живлення. Зберігати пристрій у чистому, сухому місці.

Нормативні вимоги ЄС й утилізація

Цей пристрій задовольняє всім необхідним нормам щодо вільного обігу товарів в межах ЄС.

Згідно з європейською директивою щодо електричних і електронних приладів, що відслужили свій термін, цей виріб як електроприлад підлягає збору й утилізації окремо від інших відходів.

Детальні вказівки щодо безпеки й додаткова інформація на сайті: <http://laserliner.com/info?an=AHU>



Технічні дані

Діапазон приймання лазерного випромінювання	350 м (Максимальна дальність дії залежить від ротаційного лазера)
Подовжений прийомний елемент	127 мм
Необхідна частота обертання	300 - 1100 об/хв
Точність (нульовий діапазон, абсолют)	± 1 мм / 50 м ± 5 мм / 50 м ± 10 мм / 50 м
Автоматичне вимкнення	15 хвилин
Клас захисту	IP 66
Живлення	4 x 1,5В LR6 (AA)
Тривалість експлуатації	близько 40 годин
Режим роботи	0°C...50°C, вологість повітря max. 80%rH, без конденсації, Робоча висота max. 4000 м над рівнем моря (нормальний нуль)
Умови зберігання	0°C...70°C, вологість повітря max. 80%rH
Маса (з батарейки, без універсального кріплення)	426 г
Габаритні розміри (Ш x В x Г)	77 x 178 x 35 мм

Право на технічні зміни збережене. 21W12

! Kompletně si přečtěte návod k obsluze, přiložený sešit „Pokyny pro záruku a dodatečné pokyny“, aktuální informace a upozornění v internetovém odkazu na konci tohoto návodu. Postupujte podle zde uvedených instrukcí. Tato dokumentace se musí uschovat a v případě předání zařízení třetí osobě předat zároveň se zařízením.

Funkce / použití

Vysoce výkonný laserový přijímač s mimořádně velkým rozsahem příjmu pro červené a zelené rotační lasery

- Přijímá informace o výšce, které se zobrazují na LC displejích vpředu a vzadu, jakož i prostřednictvím tří světlych světelných diod vpředu
- Pípný tón vydává akustické signály
- LC displeje zobrazují výškový rozdíl k úrovni laseru i graficky pomocí šipek a středové lišty, jakož i číselně

Všeobecné bezpečnostní pokyny

- Používejte přístroj výhradně k určenému účelu použití v rámci daných specifikací.
- Měřicí přístroje a příslušenství nejsou hračkou pro děti. Uchovávejte tyto přístroje před dětmi.
- Přístroj se nesmí konstrukčně měnit.
- Přístroj nesmí být vystaven mechanickému zatížení, vysokým teplotám nebo silným vibracím.
- Pokud selže jedna nebo více funkcí nebo je příliš slabé nabití baterie, nesmí se již přístroj používat.
- Nebezpečí pohmoždění! Nesahejte do upínacího držáku!

Bezpečnostní pokyny

Zacházení s elektromagnetickým zářením

- Měřicí přístroj dodržuje předpisy a mezní hodnoty pro elektromagnetickou kompatibilitu podle směrnice EMC 2014/30/EU.
- Je třeba dodržovat místní omezení, např. v nemocnicích, letadlech, čerpacích stanicích nebo v blízkosti osob s kardiostimulátory. Existuje možnost nebezpečného ovlivnění nebo poruchy elektromagnetických přístrojů.

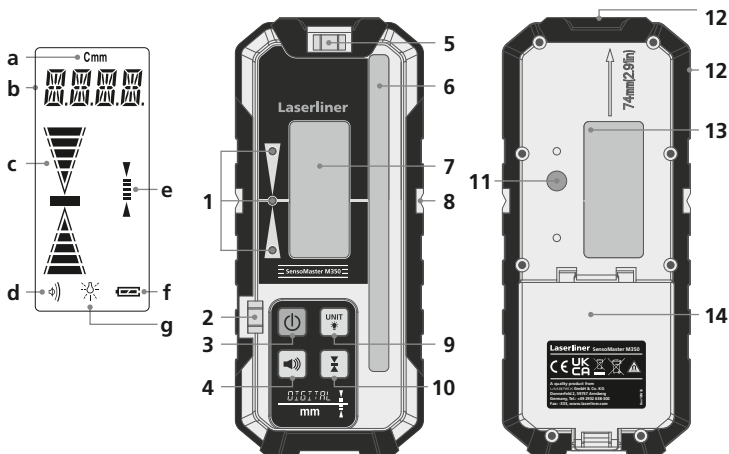

- a** Jednotka cm / mm
- b** Numerické zobrazení výšky
- c** Šipky vzdálenosti:
Ruční přijímač pod úrovní,
přesně v úrovni nebo nad
úrovní laseru
- d** Zobrazení hlasitosti pípavého
tónu
- e** Zobrazení přesnosti (nulový pás)
- f** Indikace stavu nabití baterie
- g** Osvětlení pozadí zap / vyp
- 1** Zelená LED:
Přesně v úrovni laseru
červené LED diody: Ruční přijímač
nad, příp. pod úrovní laseru
- 2** Vertikální libela
- 3** Tlačítko ZAP / VYP
- 4** Hlasitost pípavého tónu
- 5** Horizontální libela
- 6** Přijímací pole laserového
paprsku
- 7** LC displej
- 8** Oběžná značkovací drážka
- 9** Přestavení jednotky cm / mm;
Osvětlení pozadí zap / vyp
- 10** Přesnost
- 11** Závitový otvor k upevnění
univerzálního držáku
- 12** Magnety
- 13** LC displej (zadní strana)
- 14** Příhrádka na baterie

Zvláštní vlastnosti produktu a jeho funkce

HIGH SPEED ▶ Přijímač umožňuje rychlé reakční doby - rychlá detekce šetří pracovní čas.



Magnetické uchycení umožňuje optimální práci u mnoha měřicích přístrojů. Ruce jsou volné pro jiné pracovní postupy.



Ochrana před prachem a vodou - Přístroj je vybaven zvláštní ochranou proti prachu a dešti.

1 Vložení baterií

Otevřete přihrádku na baterie a podle symbolů pro instalování vložte baterie. Dbejte přitom na správnou polaritu.

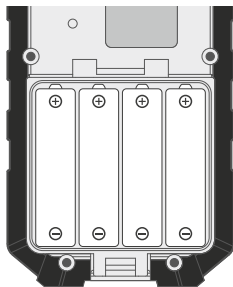

2 ON/OFF



ON



OFF



Pro prodloužení životnosti baterií se přijímač po 15 minutách bez použití automaticky vypne.

3 Práce s laserovým přijímačem

Nastavte rotační laser na maximální otáčky a zapněte laserový přijímač.

Laserový přijímač nyní může optimálně rozpoznat laserový paprsek na velkou vzdálenost. Pohybuje laserovým přijímačem přes laserový paprsek nahoru a dolů, až se rozsvítí prostřední ukazatel. Nyní si označte změřenou výšku podle značkovací drážky.

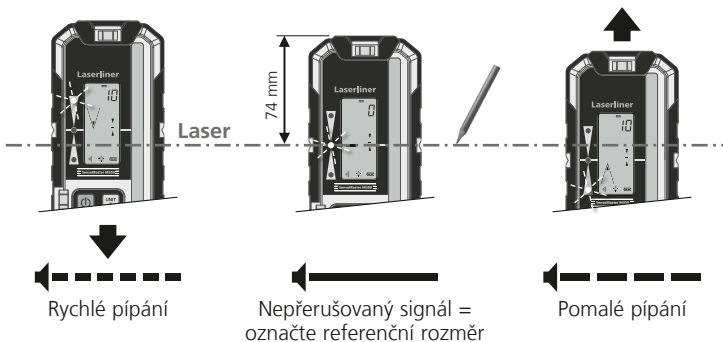

4 Šipky vzdálenosti

5 stupňů ubývajících nebo přibývajících šipek k zobrazení výškové vzdálenosti k úrovni laseru (požadovaná úroveň). Vodorovná lišta zobrazuje požadovanou úroveň.



Spuštění na požadovanou úroveň

Požadovaná úroveň

Zobrazení ztráty laseru: Směrem dolů, příp. nahoru běžící lišty v rámci výškových šipek zobrazují, že se úroveň laseru nachází nad nebo pod přijímacím oknem. Šipka přitom ukazuje ve směru úrovně laseru.

5 Přesnost

Stisknutím tlačítka 10 je možné nastavit přesnost.

Při opakovaném stisknutí se vyměňují tři stupně přesnosti mezi hrubým, středním a jemným.

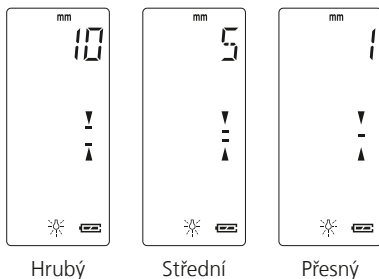

6 Přepnout jednotky

Krátkým stisknutím tlačítka 9 je možné změnit jednotku mezi centimetry (cm) a milimetry (mm).

7 Osvětlení pozadí

Osvětlení pozadí se zapíná / vypíná dlouhým stisknutím tlačítka (9).

8 Hlasitost pípavého tónu

Postupným stisknutím tlačítka 4 se tón nastavení na hlasitý, tichý nebo vypnutý. Při změně hlasitosti zazní krátké pípnutí.

Univerzální držák

Pomocí univerzálního držáku lze laserový přijímač připevnit k nivelačním latím. Pružnou nivelační lať lze doporučit pro všechna měření výšek podloží. Bez výpočtů můžete přímo určit výškové rozdíly.



Ohrožení silnými magnetickými poli

Silná magnetická pole mohou mít škodlivý vliv na osoby s aktivními zdravotními pomůckami (např. kardiostimulátorem) a na elektromechanické přístroje (např. magnetické karty, mechanické hodiny, jemnou mechaniku, pevné disky).

Ohledně vlivu silných magnetických polí na osoby je nutné zohlednit příslušná národní ustanovení a předpisy, ve Spolkové republice Německo je to například profesní předpis BGV B11 §14 „Elektromagnetická pole“.

Aby se zabránilo rušivým vlivům, udržujte vždy mezi magnety a ohroženými implantáty a přístroji odstup minimálně 30 cm.

Pokyny pro údržbu a ošetřování

Všechny komponenty čistěte lehce navlhčeným hadrem a nepoužívejte žádné čisticí nebo abrazivní prostředky ani rozpouštědla. Před delším skladováním vyjměte baterii/baterie. Skladujte přístroj na čistém, suchém místě.

Ustanovení EU a likvidace

Přístroj splňuje všechny potřebné normy pro volná pohybová zboží v rámci EU.

Tento výrobek je elektrický přístroj a musí být odděleně vyříděn a zlikvidován podle evropské směrnice pro použité elektrické a elektronické přístroje.

Další bezpečnostní a dodatkové pokyny najdete na:

<http://laserliner.com/info?an=AHU>



Technické údaje

Rozsah příjmu laseru	350 m (Maximální dosah je závislý na rotačním laseru)
Délka přijímací jednotky	127 mm
Potřebné otáčky pro rotaci	300 - 1100 ot/min
Přesnost (nulový pás, absolutní)	± 1 mm / 50 m ± 5 mm / 50 m ± 10 mm / 50 m
Automatické vypnutí	15 minut
Třída ochrany	IP 66
Napájení	4 x 1,5V LR6 (AA)
Délka provozu	cca 40 hod.
Pracovní podmínky	0°C...50°C, vlhkost vzduchu max. 80 %rH, nekondenzující, pracovní výška max. 4000 m n.m (normální nulový bod)
Skladovací podmínky	0°C...70°C, vlhkost vzduchu max. 80 %rH
Hmotnost (včetně baterie, bez univerzálního držáku)	426 g
Rozměry (Š x V x H)	77 x 178 x 35 mm

Technické změny vyhrazeny. 21W12



Lugege käsitsusjuhend, kaasasolev vihik „Garantii- ja lisajuhised“ ja aktuaalne informatsioon ning juhised käesoleva juhendi lõpus esitatud interneti-lingil täielikult läbi. Järgige neis sisalduvaid juhiseid. Käesolev dokument tuleb alles hoida ja seadme edasiandmisel kaasa anda.

Funktsioon / kasutamine

Suure võimsusega laservastuvõtja täiendava kõrge vastuvõtuvahemikuga punasele ja rohelinele rotatsioonlaserile

- Võtab vastu kõrguse kohta teavet, mida kuvatakse LC-ekraanil ees ja taga, samuti kolme ees asuva heleda valgusdiodi abil
- Piiksuv akustiline signaal
- LC-ekraanid kujutavad kõrgusvahet lasernivoost nii graafiliselt kui ka noolte ja keskjoonete abil, samuti numbriliste väärtustega

Üldised ohutusjuhised

- Kasutage seadet eranditult spetsifikatsioonide piires vastavalt selle kasutusotstarbele.
- Mõõteseadmete ja tarvikute puhul pole tegemist lastele mõeldud mänguasjadega. Hoidke lastele kättesaamatult.
- Seadme ehitust ei tohi muuta.
- Ärge laske seadmele mõjuda mehaanilist koormust, ülikõrgeid temperatuure ega tugevat vibratsiooni.
- Seadet ei tohi enam kasutada, kui üks või mitu funktsiooni on rivist välja langenud või patarei laeng on nõrk.
- Muljumisoht! Ärge pistke esemeid klemmihoidikusse!

Ohutusjuhised

Elektromagnetilise kiirgusega ümber käimine

- Mõõteseadme vastab elektromagnetilise ühilduvuse eeskirjadele ja piirväärtustele vastavalt EMC-määrusele 2014/30/EL.
- Järgida tuleb kohalikke käituspiiranguid, näiteks haiglates, lennujaamades, tanklates või südamerütmuritega inimeste läheduses. Valitseb ohtliku mõjutamise või häirimise võimalus elektrooniliste seadmete poolt ja kaudu.

SensoMaster M350

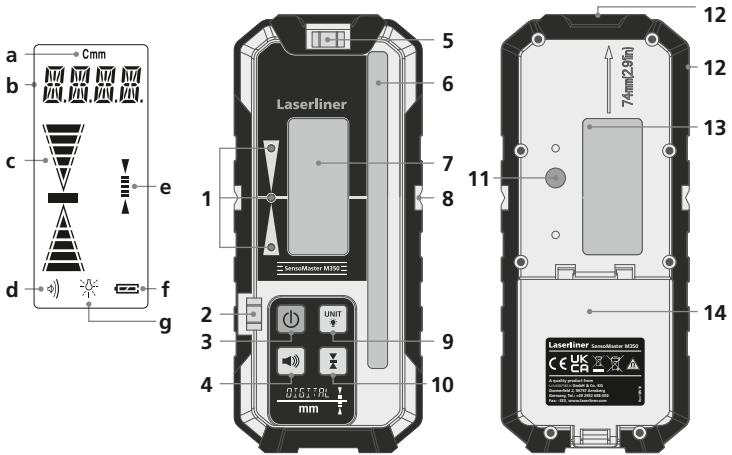

- | | |
|---|---|
| a Ühik (cm/mm) | 4 Helitugevus |
| b Numbriline kõrgusnäit | 5 Horisontaalne lood |
| c Kaugusnool:
Käsivastuvõtja all, täpselt
lasernivool või selle kohal | 6 Laserkiire vastuvõtuväli |
| d Piiksuva heli tugevuse näit | 7 LC-ekraan |
| e Täpsuse näit (nullriba) | 8 Ümberringi jooksev
märgistussoon |
| f Patarei laetusseisundi näit | 9 Ühikute teisendamine (cm/mm);
Taustavalgustus sisse / välja |
| g Taustavalgustus sisse / välja | 10 Täpsus |
| 1 Roheline LED:
Täpselt lasernivool
punased LEDid: käsivastuvõtja
ülal- või allpool lasernivood | 11 Keermesava universaalhoidiku
kinnitamiseks |
| 2 Vertikaalne lood | 12 Magnetid |
| 3 SISSE- / VÄLJA-klahv | 13 LC-ekraan (tagakülg) |
| | 14 Patareilaegas |

Toote eriomadused ja funktsioonid

HIGH ▼
SPEED ▲

Vastuvõtja võimaldab kiireid reageerimisaegu – kiire tuvastamine säästab tööaega.



Paljudel mõõteriistadel võimaldab optimaalset töötamist magnetiline kinnihoidmine. Käed on teiste töövõtete jaoks vaba.



Kaitse tolmu ja vee eest – mõõteriistu iseloomustab eriline kaitustus tolmu ning vihma eest.

1 Patareide sisestamine

Avage patareide kast ja asetage patareid sisse nii, nagu sümbolil näidatud. Pöörake sealjuures tähelepanu õigele polaarsusele.

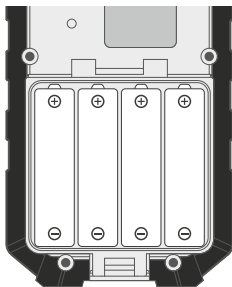

2 ON/OFF



ON



OFF



Patareide kasutuskestuse pikendamiseks lülitub vastuvõtja töösse rakendamata olekus u 15 minuti möödudes automaatselt välja.

3 Laservastuvõtjaga töötamine

Seadke rotatsioonilaser maksimaalsele pööretearvule ja lülitage laservastuvõtja sisse.

Nüüd suudab laservastuvõtja laserkiirt suurel vahemaal optimaalselt tuvastada. Liigutage laservastuvõtjat läbi laserkiire üles- ja allapoole, kuni ilmub keskmine näit. Märkige nüüd mõõtekõrgus ümberringi jooksvale märgistusjoonele.

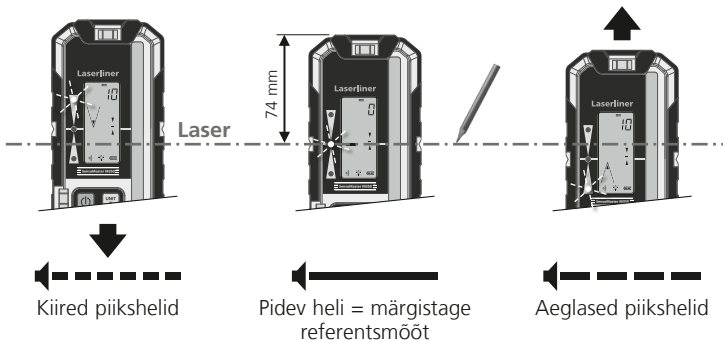

4 Kaugusnool

Tõusvate või langevate noolte 5 astet kõrguse vahemaa kuvamiseks lasernivoost (niminivoost). Horisontaalsed tulbad näitavad niminivoost.



Laseri kaotusnäit: langevad või tõusvad tulbad kõrgusnoolte sees näitavad, et lasernivoost on kas ülalpool või allpool vastuvõtuakent. Nool kuvab seejuures lasertasandi suunda.

5 Täpsus

Nupu 10 vajutamisel saab seadistada täpsust.

Korduva vajutamisega vahelduvad kolm täpsusastet umbkaudse, keskmise ja täpse vahel.



Umbkaudne

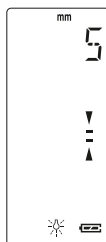

Keskmine

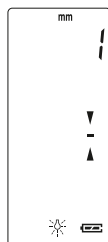

Täpne

6 Ühikute ümberlülitamine

Nupu 9 lühikese vajutusega saab vahetada ühikuid sentimeetrite (cm) ja millimeetrite (mm) vahel.

7 Taustvalgustus

Klahvi (9) pikaajalise vajutamisega lülitatakse taustvalgustust sisse / välja.

8 Helitugevus

Nupu 4 korduv vajutamine reguleerib helitugevust valjemaks, vaikumaks või vaigistab selle. Helitugevuse vahetamisel kõlab lühike signaalheli.

Universaalhoidik

Laservastuvõtjat saab universaalhoidikuga moodulattidele kinnitada. Painduvat moodulatti soovitatakse kõigi maapinnakõrguste mõõtmiste jaoks. Sellega saate arvutusi tegemata kõrguseerinevused vahetult kindlaks määrata.



Oht tugevate magnetväljade tõttu

Tugevad magnetväljad võivad aktiivsete kehaliste abivahenditega (nt südamestimulaatorid) inimestele ja elektromehaanilistele seadmetele (nt magnetkaardid, mehaanilised kellad, peenmehaanika, kõvakettad) kahjulikke mõjusid avaldada.

Inimestele mõjuvate tugevate magnetväljadega seonduvalt tuleb arvesse võtta vastavaid siseriiklikke nõudeid ja eeskirju, näiteks Saksamaa Liitvabariigis ametiliitude eeskirja BGV B11 §14 „Elektromagnetilised väljad“.

Hoidke häiriva mõjutuse vältimiseks magnetid alati ohustatud implantaatidest ja seadmetest vähemalt 30 cm kaugusel.

Juhised hoolduse ja hoolitsuse kohta

Puhastage kõik komponendid kergelt niisutatud lapiga ja vältige puhastus-, küürimisvahendite ning lahustite kasutamist. Võtke patareid(d) enne pikemat ladustamist välja. Ladustage seadet puhtas, kuivas kohas.

ELi nõuded ja utiliseerimine

Seade täidab kõik nõutavad normid vabaks kaubavahetuseks EL-i piires.

Käesolev toode on elektriseade ja tuleb vastavalt Euroopa direktiivile elektri- ja elektroonikaseadmete jäätmete kohta eraldi koguda ning kõrvaldada.

Edasised ohutus- ja lisajuhised aadressil:

<http://laserliner.com/info?an=AHU>



Tehnilised andmed

Laseri vastuvõtupiirkond	350 m (Maksimaalne tööraadius sõltub rotatsioonilaserist)
Vastuvõtumooduli pikkus	127 mm
Nõutav pööretearv	300 - 1100 p/min
Täpsus (nullriba, absoluutne)	± 1 mm / 50 m ± 5 mm / 50 m ± 10 mm / 50 m
Automaatne väljalülitus	15 minutit
Kaitseklass	IP 66
Toitepinge	4 x 1,5V LR6 (AA)
Käituskestus	u 40 tundi
Töötingimused	0°C...50°C, õhuniiskus max 80%rH, mittekondenseeruv, töökõrgus max 4000 m üle NN (normaalnull)
Ladustamistingimused	0°C...70°C, õhuniiskus max 80%rH
Kaal (koos patareiga, ilma universaalhoidikuta)	426 g
Mõõtmed (L x K x S)	77 x 178 x 35 mm

Jätame endale õiguse tehnilisteks muudatusteks. 21W12

! Citiți integral instrucțiunile de exploatare, caietul însoțitor „Indicații privind garanția și indicații suplimentare” precum și informațiile actuale și indicațiile apăsând link-ul de internet de la capătul acestor instrucțiuni. Urmați indicațiile din cuprins. Acest document trebuie păstrat și la predarea mai departe a aparatului.

Funcție / Utilizare

Receptor laser de înaltă performanță cu arie de recepție extra mare pentru laser rotativ roșu și verde

- Recepționează informații privind înălțimea care sunt afișate prin intermediul display-ului LC frontal și posterior precum și a trei diode luminoase plasate frontal
- Un ton acustic emite semnale acustice
- Display-urile LC reprezintă grafic atât diferența înălțimilor față de nivelul laser prin intermediul săgeților și a barelor centrale cât și sub formă numerică

Indicații generale de siguranță

- Utilizați aparatul exclusiv conform destinației sale de utilizare cu respectarea specificațiilor.
- Aparatele de măsură și accesoriile nu constituie o jucărie. A nu se lăsa la îndemâna copiilor.
- Aparatul nu trebuie să fie modificat constructiv.
- Nu expuneți aparatul la sarcini mecanice, temperaturi ridicate sau vibrații puternice.
- Aparatul nu trebuie să mai fie folosit atunci când una sau mai multe dintre funcțiile acestuia s-au defectat sau nivelul de încărcare a bateriilor este redus.
- Pericol de strivire! Nu introduceți mâinile în suportul cu cleme!

Indicații de siguranță

Manipularea cu razele electromagnetice

- Aparatul de măsură respectă prescripțiile și valorile limită pentru compatibilitatea electromagnetică în conformitate cu directiva EMC 2014/30/UE.
- Trebuie respectate limitările locale de funcționare de ex. în spitale, în aeroporturi, la benzinării, sau în apropierea persoanelor cu stimulatori cardiace. Există posibilitatea unei influențe periculoase sau a unei perturbații de la și din cauza aparatelor electrice.

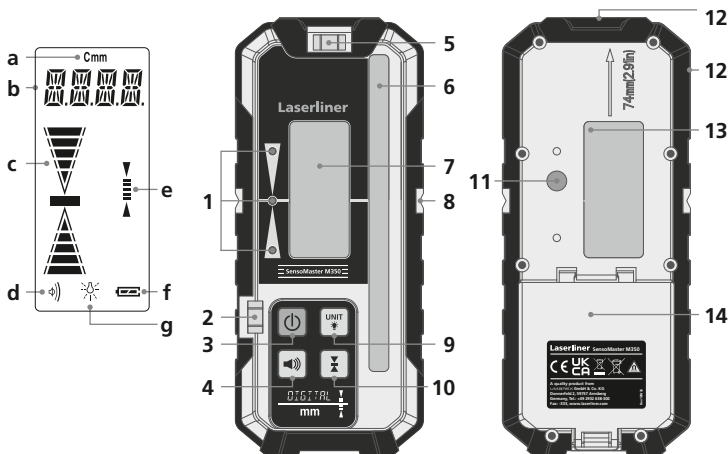

- a** Unitate cm / mm
- b** Nivel numeric înălțime
- c** Săgeți distanță:
Receptor manual jos, exact
în sau peste nivelul laser
- d** Indicator volum ton acustic
- e** Indicator exactitate (banda zero)
- f** Afișaj stare de încărcare
a bateriilor
- g** Iluminarefundal pornit / oprit

- 1** LED verde:
Exact la nivelul laserului
LED-uri roșii: Receptor manual
peste resp. sub nivelul laser
- 2** Nivelă verticală
- 3** Tastă PORNIT / OPRIT
- 4** Volum ton acustic
- 5** Nivelă orizontală
- 6** Câmp de recepționare rază laser
- 7** Display LC
- 8** Fantă de marcare circulară
- 9** Comutare unități cm / mm;
Iluminarefundal pornit / oprit
- 10** Exactitate
- 11** Orificiu filetat pentru fixarea
suportului universal
- 12** Magneți
- 13** Display LC (partea posterioară)
- 14** Compartiment baterii

Proprietăți speciale ale produsului și funcții

HIGH SPEED Receptorul grabeste timpul de raspuns – detectia rapida accelereaza timpii de lucru.



Pentru numeroase instrumente de masurare, cheia pentru o utilizare optima este adeziunea magnetica. Aceasta permite eliberarea mainilor si executarea altor sarcini.



Protectie impotriva prafului si a apei – Aparatele sunt caracterizate printr-o protectie speciala impotriva prafului si ploii

1 Introducerea bateriilor

Se deschide compartimentul de baterii și se introduc bateriile-conform simbolurilor de instalare. Se va respecta polaritatea corectă.

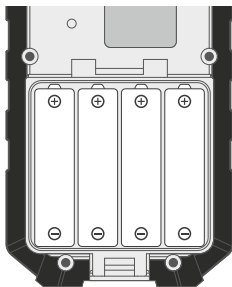

2 ON/OFF



ON



OFF



Pentru prelungirea vieții bateriilor receptorul se oprește automat după ca. 15 minute de neutilizare.

3 Lucrul cu receptorul laser

Laserul cu rotație se setează la numărul maxim de rotații iar receptorul laser se pornește.

Receptorul laser poate detecta acum în mod optim raza laser la distanță mare. Mișcați receptorul laser în dreptul razei laser înainte și înapoi până apare indicatorul din mijloc. Marcați apoi înălțimea măsurată pe nutul de marcare continuu.

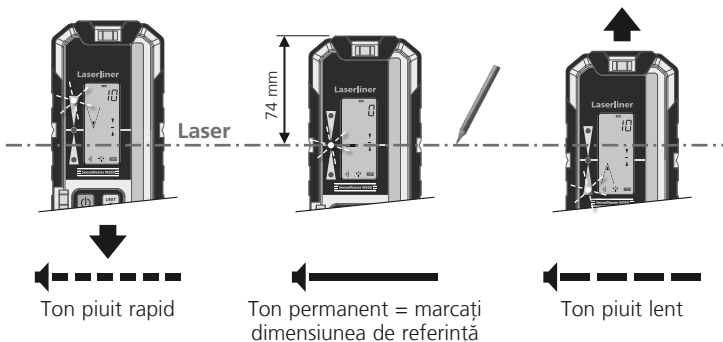

4 Săgeți distanță

5 trepte pentru săgețile descendente sau ascendente pentru indicarea nivelului înălțimii față de nivelul laser (nivelul nominal). Bara orizontală indică nivelul nominal.



Coborâre până la nivelul nominal

Nivelul nominal

Indicator-pierdere-laser: Bara de derulare în jos resp. în sus în cadrul săgeților de înălțime indică faptul că nivelul laser se află peste sau sub fereastra de recepție. Săgeata indică astfel direcția nivelului laser.

5 Exactitate

La apăsarea tastei 10 se poate regla exactitatea.

La o reapăsare schimbați nivelurile de exactitate între grosier, mediu și fin.

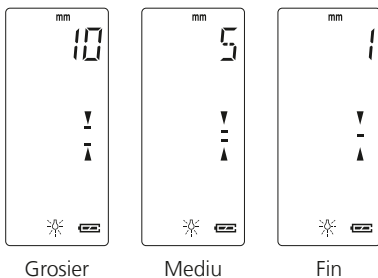

6 Comutare unități

La apăsarea scurtă a tastei 9 se pot comuta unitățile între centimetri (cm) și milimetri (mm).

7 Iluminarea fundalului

La apăsarea lungă a tastei (9) se cuplează/decuplează iluminarea fundalului.

8 Volum ton acustic

Apăsarea consecutivă a tastei 4 setează tonul pe tare, silențios sau oprit. La schimbarea nivelului de volum se aude un bipăit scurt.

Suport universal

Receptorul laser poate fi fixat cu suportul universal de riglele gradate. Rigla de măsurare flexibilă este recomandată pentru toate măsurătorile de la nivelul pardoselii.

Cu aceasta puteți determina diferențele de înălțime direct fără a calcula.



Pericol din cauza câmpurilor magnetice puternice

Câmpurile magnetice puternice pot cauza influențe dăunătoare persoanelor cu aparate medicale corporale active (de ex. stimulatoare cardiace) și asupra aparatelor electromagnetice (de ex. carduri magnetice, ceasuri mecanice, mecanică fină, plăci dure).

În privința influenței câmpurilor magnetice puternice asupra persoanelor respectați reglementările naționale și prescripțiile corespunzătoare precum este în Republica Federală Germană Regulamentul BGV (Asociației Profesionale) B11 §14 „câmpurile electromagnetice”.

Pentru a evita influențele perturbatoare țineți magnetii tot timpul la o distanță de minim 30 cm de implanturile cu potențial de pericol și aparate.

Indicații privind întreținerea și îngrijirea

Curățați toate componentele cu o lavetă ușor umedă și evitați utilizarea de agenți de curățare, abrazivi și de dizolvare. Scoateți bateria/iile înaintea unei depozitări de durată. Depozitați aparatul la un loc curat, uscat.

Prevederile UE și debarasarea

Aparatul respectă toate normele necesare pentru circulația liberă a mărfii pe teritoriul UE.

Acest produs este un aparat electric și trebuie colectat separat și debarasat în conformitate cu normativa europeană pentru aparate uzate electronice și electrice. Pentru alte indicații privind siguranța și indicații suplimentare vizitați:

<http://laserliner.com/info?an=AHU>



Date tehnice

Domeniu recepție laser	350 m (Raza maximă de acțiune depinde de laserul rotativ)
Domeniu recepție laser	127 mm
Turație necesară rotire	300 - 1100 U/min
Exactitate (banda zero, absolută)	± 1 mm / 50 m ± 5 mm / 50 m ± 10 mm / 50 m
Oprire automată	15 minute
Clasa de protecție	IP 66
Alimentare curent	4 x 1,5V LR6 (AA)
Durata de funcționare	cca. 40 ore
Condiții de lucru	0°C...50°C, umiditate aer max. 80%rH, fără formare condens, Înălțime de lucru max. 4000 m peste NN (nul normal)
Condiții de depozitare	0°C...70°C, umiditate aer max. 80%rH
Greutate (incl. baterii, fără suport universal)	426 g
Dimensiuni (L x Î x A)	77 x 178 x 35 mm

Ne rezervăm dreptul să efectuăm modificări tehnice. 21W12



Прочетете изцяло ръководството за експлоатация, приложената брошура „Гаранционни и допълнителни инструкции“, както и актуалната информация и указанията в препратката към интернет в края на това ръководство. Следвайте съдържашите се в тях инструкции. Този документ трябва да бъде съхранен и да бъде предаден при предаването на устройството.

Функция / Използване

Високопроизводителен лазерен приемник с много голям диапазон на приемане за червени и зелени ротационни лазери

- Приема информация за височината, която се показва чрез течнокристални дисплеи отпред и отзад, както и три ярки светодиода отпред.
- Звуковият сигнал подава акустични сигнали
- Течнокристалните дисплеи представят разликата във височината спрямо равнината на лазера както графично чрез стрелки и средната лента, така и цифрово

Общи инструкции за безопасност

- Използвайте прибора единствено съгласно предназначението за употреба в рамките на спецификациите.
- Измервателните уреди и принадлежностите не са играчки за деца. Да се съхраняват на място, недостъпно за деца.
- Приборът не трябва да се променя конструктивно.
- Не подлагайте устройството на механично натоварване, твърде високи температури или на силни вибрации.
- Уредът не трябва да се използва повече, ако една или няколко функции откажат или ако зарядът на батериите е нисък.
- Опасност от притискане! Не хващайте закрепващата скоба!

Инструкции за безопасност

Работа с електромагнитно лъчение

- Измервателният уред спазва предписанията и граничните стойности за електромагнитната съвместимост съгласно Директива 2014/30/ЕС за електромагнитната съвместимост (EMC).
- Трябва да се спазват локалните ограничения в работата, като напр. в болници, в самолети, на бензиностанции или в близост до лица с пейсмейкъри. Съществува възможност за опасно влияние или смущение от електронни уреди.

SensoMaster M350

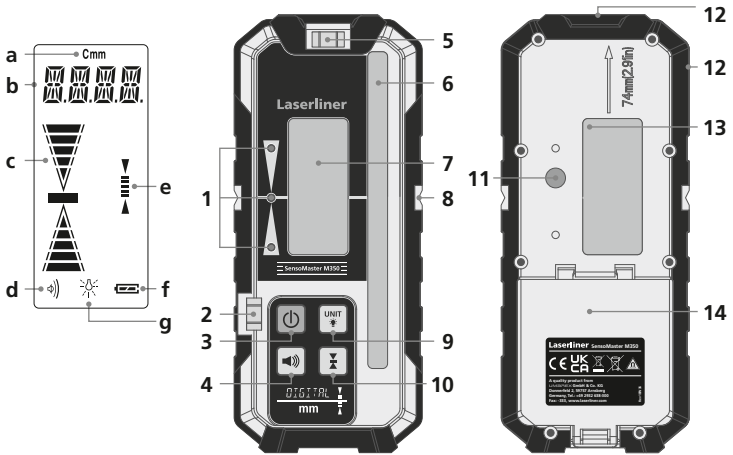

- | | |
|--|---|
| <p>a Единица см/mm</p> <p>b Цифрово показание на височината</p> <p>c Стрелки на разстоянието:: Ръчен приемник под, точно в или над нивото на лазера</p> <p>d Показание на силата звука на звуковия сигнал</p> <p>e Показание на точност (нулева лента)</p> <p>f Индикация състояние на пълнене на батерията</p> <p>g Фоново осветление вкл./изкл.</p> | <p>1 Зелен LED: Точно в лазерно ниво червени светодиоди: ръчен приемник над или под нивото на лазера</p> <p>2 Вертикален нивелир</p> <p>3 Бутон ВКЛ. / ИЗКЛ.</p> <p>4 Сила звука на звуковия сигнал</p> <p>5 Хоризонтален нивелир</p> <p>6 Приемачо поле на лазерния лъч</p> <p>7 Течнокристален дисплей</p> <p>8 Обиколен канал на маркиране</p> <p>9 Превключване на единицата см/mm; Фоново осветление вкл./изкл.</p> <p>10 Точност</p> <p>11 Резбови отвор за закрепване на универсалния държач</p> <p>12 Магнити</p> <p>13 Течнокристален дисплей (задна страна)</p> <p>14 Батерийно отделение</p> |
|--|---|

Специални характеристики на продукта и функции

HIGH ↓ **SPEED** ↑

Приемникът ускорява времето за отговор – бързото откриване/прихващане ускорява работния процес.



Ключът към оптимална работа при много измервателни уреди е магнитното прикрепяне. То позволява на ръцете да останат свободни, за да извършват други действия.



Защита срещу прах и вода- измервателните уреди се характеризират със специфична защита срещу прах и дъжд.

1 Поставяне на батериите

Отворете гнездото за батерии и поставете батериите според инсталационните символи. При това следете за правилна полярност.

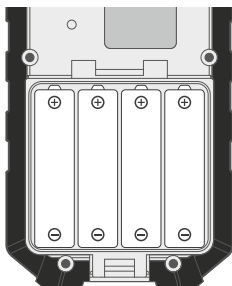

2 ON/OFF



ON



OFF



За да се удължи срокът на експлоатация на батерията, приемникът изключва автоматично след около 15 минути неизползване.

3 Работа с лазерния приемник

Задайте максимални обороти на ротационния лазер и включете лазерния приемник.

Сега лазерният приемник може да разпознае оптимално лазерния лъч на голямо разстояние. Моля движете лазерния приемник чрез лазерния лъч нагоре и надолу, докато се появи средното показание.

Маркирайте измерената височина на обиколния канал за маркиране.

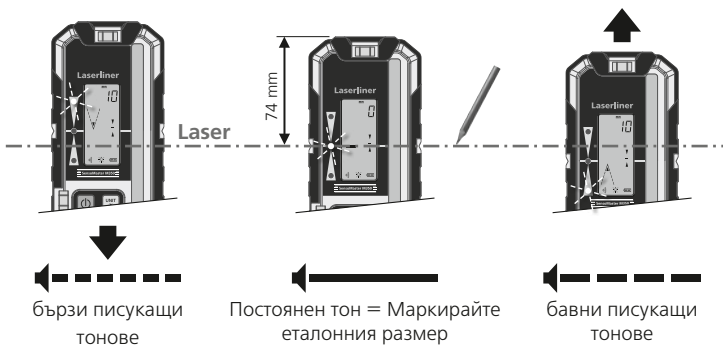

4 Стрелки на разстоянието

5 степени на увеличаващите се и намаляващи стрелки за показване на разстоянието на височината към равнината на лазера (номинално ниво).
 Горизонталната лента показва номиналното ниво.



Спускане до номиналното ниво → **Номинално ниво**

Показание за загуба на лазера: Придвижващите се надолу или нагоре ленти в рамките на стрелките за височината показват, че равнината на лазера се намира над или под приемния прозорец. При това стрелката показва посоката на лазерната равнина.

5 Точност

Чрез натискане на бутон 10 може да се настрои точността.

С повторно натискане се превключват трите степени на точност между грубо, средно и фино.

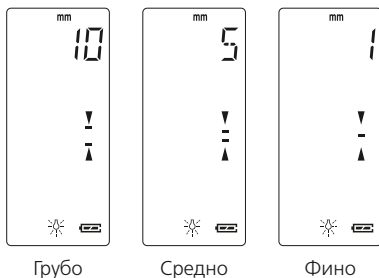

6 Превключване на единиците

Чрез кратко натискане на бутон 9 мерната единица може да се превключва между сантиметър (cm) и милиметър (mm).

7 Фоново осветление

Фоновото осветление се включва/изключва с продължително натискане на бутон (9).

8 Сила звука на звуковия сигнал

Последователно натискане на бутон 4 настройва силата на звука на силен, тих или изключен. При смяна на силата на звука прозвучава кратък звуков сигнал.

Универсална стойка

Лазерният приемник може да се закрепи към измервателна лата с универсалната стойка. Гъвкавата измервателна лата се препоръчва за всички измервания от височини на пода. С него може директно да определите разлики във височината без да пресмятате.



Опасност поради силни магнитни полета

Силните магнитни полета могат да причинят неблагоприятно въздействие върху лица с активни медицински импланти (напр. пейсмейкъри) или върху електромагнитни устройства (напр. магнитни карти, механични часовници, инструменти за фина механика, твърди дискове).

По отношение на въздействието на силни магнитни полета върху хора трябва да се спазват съответните национални разпоредби и предписания, като например валидния за Федерална република Германия регламент на професионалната асоциация BGV B11 §14 „Електромагнитни полета“.

За да избегнете вредни въздействия, дръжте магнитите винаги на разстояние от най-малко 30 см от съответните чувствителни импланти и уреди.

Указания за техническо обслужване и поддръжка

Почиствайте всички компоненти с леко навлажнена кърпа и избягвайте използването на почистващи и абразивни препарати и разтворители. Сваляйте батерията/батериите преди продължително съхранение. Съхранявайте уреда на чисто и сухо място.

ЕС-разпоредби и изхвърляне

Уредът изпълнява всички необходими стандарти за свободно движение на стоки в рамките на ЕС.

Този продукт е електрически уред и трябва да се събира и изхвърля съгласно европейската директива относно отпадъците от електрическо и електронно оборудване (ОЕЕО).

Още инструкции за безопасност и допълнителни указания ще намерите на адрес:

<http://laserliner.com/info?an=AHU>

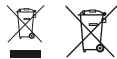

Технически характеристики

Зона на приемане на лазера	350 m (Максималният радиус на обхвата зависи от ротационния лазер.)
Дължина на приемния блок	127 mm
Необходими обороти на въртене	300 - 1100 об/мин
Точност (нулева лента, абсолютна)	± 1 mm / 50 m ± 5 mm / 50 m ± 10 mm / 50 m
Автоматично изключване	15 минути
Клас на защита	IP 66
Електрозахранване	4 x 1,5V LR6 (AA)
Срок на експлоатация	около 40 часа
Условия на работа	0°C...50°C, относителна влажност на въздуха макс. 80%, Без наличие на конденз, Работна височина макс. 4000 m над морското равнище
Условия за съхранение	0°C...70°C, относителна влажност на въздуха макс. 80%
Тегло (вкл. батерии, без универсален държач)	426 g
Размери (Ш x В x Д)	77 x 178 x 35 mm

Запазва се правото за технически изменения. 21W12

! Διαβάστε προσεκτικά τις οδηγίες χρήσης, το συνημμένο τεύχος „Εγγύηση και πρόσθετες υποδείξεις“ καθώς και τις τρέχουσες πληροφορίες και υποδείξεις στον σύνδεσμο διαδικτύου στο τέλος αυτών των οδηγιών. Τηρείτε τις αναφερόμενες οδηγίες. Αυτές οι οδηγίες θα πρέπει να φυλάσσονται και να παραδίδονται μαζί με τη συσκευή στον επόμενο χρήστη.

Λειτουργία / χρήση

Υψηλής απόδοσης δέκτης λέιζερ με εξαιρετικά μεγάλη περιοχή λήψης για κόκκινα και πράσινα περιστροφικά λέιζερ

- Λαμβάνει υψομετρικές πληροφορίες που εμφανίζονται μέσω των οθονών LC μπροστά και πίσω, όπως και μέσω τριών φωτεινών διόδων μπροστά
- Ένας χαρακτηριστικός ήχος δίνει ακουστικά σήματα
- Οι οθόνες LC απεικονίζουν την υψομετρική διαφορά ως προς το επίπεδο λέιζερ τόσο γραφικά με βέλη και τη μεσαία μπάρα, όσο και αριθμητικά

Γενικές υποδείξεις ασφαλείας

- Χρησιμοποιείτε τη συσκευή αποκλειστικά σύμφωνα με το σκοπό χρήσης εντός των προδιαγραφών.
- Οι συσκευές και ο εξοπλισμός δεν είναι παιχνίδι. Να φυλάσσεται μακριά από παιδιά.
- Δεν επιτρέπεται η κατασκευαστική τροποποίηση της συσκευής.
- Μην εκθέτετε τη συσκευή σε μηχανική καταπόνηση, πολύ υψηλές θερμοκρασίες ή έντονους κραδασμούς.
- Η συσκευή δεν επιτρέπεται να χρησιμοποιείται πλέον, εφόσον υπάρξει βλάβη σε μία ή περισσότερες λειτουργίες ή εξασθενήσει η μπαταρία.
- Κίνδυνος σύνθλιψης! Μη βάζετε τα δάκτυλά σας στη βάση σύσφιξης!

Υποδείξεις ασφαλείας

Αντιμέτωπιση της ηλεκτρομαγνητικής ακτινοβολίας

- Η συσκευή μέτρησης τηρεί τις προδιαγραφές και οριακές τιμές περί ηλεκτρομαγνητικής συμβατότητας σύμφωνα με την Οδηγία EMC-2014/30/ΕΕ.
- Θα πρέπει να δίνεται προσοχή στους κατά τόπους περιορισμούς της λειτουργίας των συσκευών π.χ. σε νοσοκομεία ή αεροπλάνα., σε πρατήρια καυσίμων, ή κοντά σε άτομα με βηματοδότη. Υπάρχει πιθανότητα εμφάνισης βλαβών ή αρνητικής επίδρασης από και μέσω ηλεκτρονικών συσκευών.

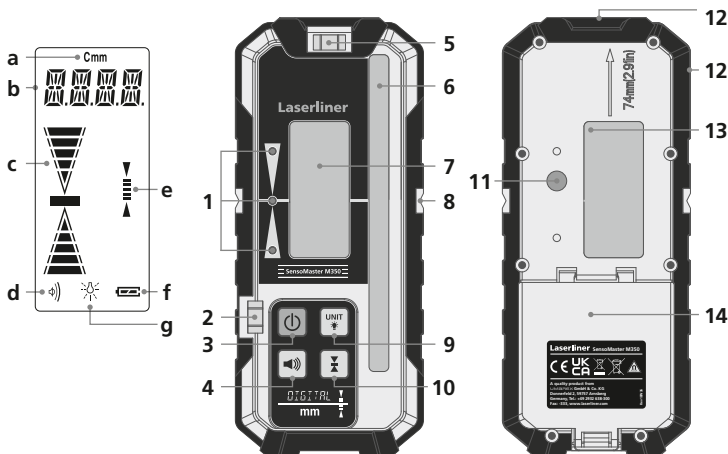

- | | |
|---|---|
| <p>a Μονάδα cm/mm</p> <p>b Αριθμητική υψομετρική ένδειξη</p> <p>c Βέλη απόστασης:
Χειροκίνητη λήψη κάτω,
ακριβώς μέσα ή επάνω από
το επίπεδο λέιζερ</p> <p>d Ένδειξη έντασης
χαρακτηριστικού ήχου</p> <p>e Ένδειξη ακριβείας (ζώνη μηδέν)</p> <p>f Ένδειξη κατάστασης φόρτισης
μπαταρίας</p> <p>g Φωτισμός φόντου on / off</p>
<p>1 Πράσινη LED:
Ακριβώς στη στάθμη λέιζερ
κόκκινες LED: Χειροκίνητη λήψη
επάνω ή κάτω από το επίπεδο
λέιζερ</p> | <p>2 Κάθετος δείκτης</p> <p>3 Πλήκτρο ON / OFF</p> <p>4 Ένταση χαρακτηριστικού ήχου</p> <p>5 Οριζόντιος δείκτης</p> <p>6 Πεδίο λήψης ακτίνας λέιζερ</p> <p>7 Οθόνη LC</p> <p>8 Περιμετρική εγκοπή σήμανσης</p> <p>9 Μεταγωγή μονάδας cm/mm,
Φωτισμός φόντου on / off</p> <p>10 Ακρίβεια</p> <p>11 Οπή σπειρώματος για στερέωση
της βάσης γενικής χρήσης</p> <p>12 Μαγνήτες</p> <p>13 Οθόνη LC (πίσω πλευρά)</p> <p>14 Θήκη μπαταριών</p> |
|---|---|

Ιδιαίτερες ιδιότητες προϊόντος και λειτουργίες

HIGH! SPEED!

Ο δέκτης επιτρέπει γρήγορους χρόνους αντίδρασης – και μία γρήγορη αναγνώριση εξοικονομεί χρόνο εργασίας.



Η εργασία διευκολύνεται όταν υπάρχουν πολλές συσκευές μέτρησης χάρη στην καλή μαγνητική πρόσφυση. Τα χέρια είναι ελεύθερα για άλλες εργασίες.



Προστασία από σκόνη και νερό - Για τη συσκευή έχει προβλεφθεί ιδιαίτερη προστασία από σκόνη και βροχή.

1 Τοποθέτηση των μπαταριών

Ανοίξτε τη θήκη μπαταρίας και τοποθετήστε τις μπαταρίες σύμφωνα με τα σύμβολα εγκατάστασης. Προσέξτε τη σωστή πολικότητα.

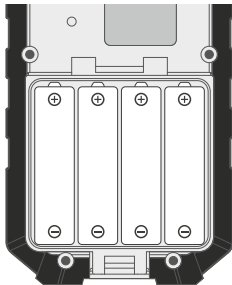

2 ON/OFF



ON



OFF



Για την επιμήκυνση του χρόνου ζωής των μπαταριών, ο δέκτης απενεργοποιείται αυτόματα μετά από περ. 15 λεπτά μη εφαρμογής.

3 Εργασία με τον δέκτη λέιζερ

Ρυθμίστε το περιστροφικό λέιζερ στο μέγιστο αριθμό στροφών και ενεργοποιήστε τον δέκτη λέιζερ.

Τώρα μπορεί ο δέκτης λέιζερ να αναγνωρίσει την ακτίνα λέιζερ από μεγάλη απόσταση. Παρακαλούμε μετακινήστε τον δέκτη λέιζερ διαμέσου της ακτίνας λέιζερ προς τα επάνω και προς τα κάτω, μέχρι να εμφανιστεί η μεσαία ένδειξη. Μαρκάρετε το ύψος μέτρησης στην περιμετρική εγκοπή σήμανσης.

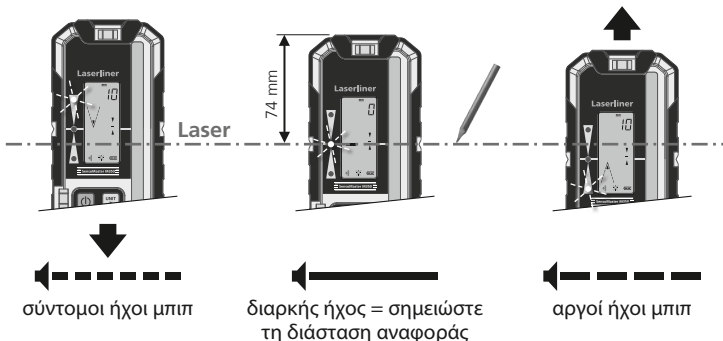

4 Βέλη απόστασης

5 επίπεδα βελών που αυξάνονται ή μειώνονται για ένδειξη της υψομετρικής απόστασης ως προς το επίπεδο λέιζερ (προβλεπόμενο επίπεδο). Η οριζόντια μπάρα δείχνει το προβλεπόμενο επίπεδο.

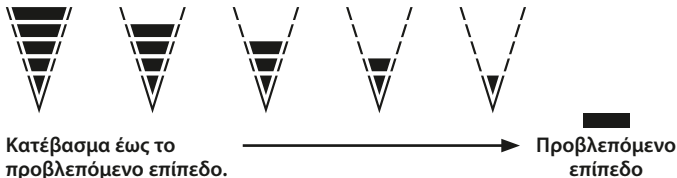

Ένδειξη απώλειας λέιζερ: Οι μπάρες που κινούνται προς τα κάτω ή προς τα επάνω εντός των βελών ύψους δείχνουν ότι το επίπεδο λέιζερ βρίσκεται επάνω ή κάτω από το παράθυρο λήψης. Σε αυτήν τη διαδικασία το βέλος δείχνει προς την κατεύθυνση του επιπέδου του λέιζερ.

5 Ακρίβεια

Με το πάτημα του πλήκτρου 10 ρυθμίζεται η ακρίβεια.

Με επαναλαμβανόμενο πάτημα πραγματοποιείται εναλλαγή μεταξύ των τριών επιπέδων ακριβείας (χονδρικό, μεσαίο, ακριβείας).

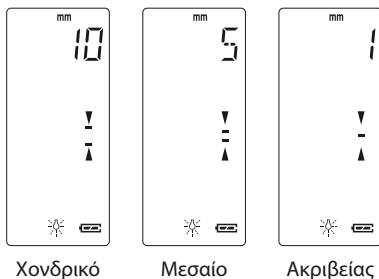

6 Αλλαγή μονάδων

Με σύντομο πάτημα του πλήκτρου 9 μπορεί να πραγματοποιηθεί εναλλαγή της μονάδας μεταξύ εκατοστών (cm) και χιλιοστών (mm).

7 Φωτισμός φόντου

Πιέζοντας για αρκετό χρόνο το πλήκτρο (9) ενεργοποιείται / απενεργοποιείται ο φωτισμός φόντου.

8 Ένταση χαρακτηριστικού ήχου

Το διαδοχικό πάτημα του πλήκτρου 4 ρυθμίζει τον ήχο σε δυνατό, χαμηλό ή τον απενεργοποιεί. Σε περίπτωση αλλαγής της έντασης ήχου ακούγεται ένας σύντομος χαρακτηριστικός ήχος.

Βάση γενικής χρήσης

Ο δέκτης λέιζερ μπορεί να στερεωθεί σε σταδίες χρησιμοποιώντας τη βάση γενικής χρήσης. Η Flexi επεκτεινόμενη σταδία συνιστάται για όλες τις μετρήσεις υψών από δάπεδα. Με αυτήν μπορείτε να μετράτε κατευθείαν υψομετρικές διαφορές χωρίς πολύπλοκους υπολογισμούς.



Κίνδυνος λόγω ισχυρών μαγνητικών πεδίων

Ισχυρά μαγνητικά πεδία μπορεί να έχουν επιβλαβείς επιδράσεις σε άτομα με σωματικά βοηθήματα σε λειτουργία (π.χ. βηματοδότες) και σε ηλεκτρομηχανικές συσκευές (π.χ. μαγνητικές κάρτες, μηχανικά ρολόγια, μικρομηχανικές συσκευές, σκληρούς δίσκους).

Σχετικά με την επίδραση που έχουν τα ισχυρά μαγνητικά πεδία στα άτομα θα πρέπει να λαμβάνονται υπόψη οι εκάστοτε εθνικοί κανονισμοί και προδιαγραφές, όπως για παράδειγμα στην Ομοσπονδιακή Δημοκρατία της Γερμανίας η προδιαγραφή των επαγγελματικών ενώσεων BGV B11 Άρθρο 14 „Ηλεκτρομαγνητικά πεδία“.

Για να αποφύγετε ενοχλητικές παρεμβολές τηρείτε μία ελάχιστη απόσταση 30 cm ανάμεσα στους μαγνήτες και τα εμφυτεύματα και συσκευές.

Οδηγίες σχετικά με τη συντήρηση και φροντίδα

Καθαρίζετε όλα τα στοιχεία με ένα ελαφρώς υγρό πανί και αποφεύγετε τη χρήση δραστικών καθαριστικών και διαλυτικών μέσων. Αφαιρείτε την/τις μπαταρία/ες πριν από μία αποθήκευση μεγάλης διάρκειας. Αποθηκεύετε τη συσκευή σε έναν καθαρό, ξηρό χώρο.

Κανονισμοί ΕΕ και απόρριψη

Η συσκευή πληροί όλα τα αναγκαία πρότυπα για την ελεύθερη κυκλοφορία προϊόντων εντός της ΕΕ.

Το παρόν προϊόν είναι μία ηλεκτρική συσκευή και πρέπει να συλλέγεται ξεχωριστά και να απορρίπτεται σύμφωνα με την ευρωπαϊκή Οδηγία περί Ηλεκτρικών και ηλεκτρονικών παλιών

συσκευών. Περαιτέρω υποδείξεις ασφαλείας και πρόσθετες υποδείξεις στην ιστοσελίδα:

<http://laserliner.com/info?an=AHU>



Τεχνικά χαρακτηριστικά	
Περιοχή λήψης λέιζερ	350 m (Η μέγιστη εμβέλεια εξαρτάται από τον τύπο του περιστροφικού λέιζερ)
Εύρος μονάδας λήψης	127 mm
Απαραίτητος αριθμός στροφών περιστροφής	300 - 1100 U/min
Ακρίβεια (ζώνη μηδέν, απόλυτη)	± 1 mm / 50 m ± 5 mm / 50 m ± 10 mm / 50 m
Αυτόματη απενεργοποίηση	15 λεπτά
Κατηγορία προστασίας	IP 66
Παροχή ρεύματος	4 x 1,5V LR6 (AA)
Διάρκεια λειτουργίας	περ. 40 ώρες
Συνθήκες εργασίας	0°C ... 50°C, Υγρασία αέρα μέγ. 80% rH, χωρίς συμπύκνωση, Ύψος εργασίας μέγ. 4000 m πάνω από το μέσο επίπεδο της θάλασσας
Συνθήκες αποθήκευσης	0°C ... 70°C, Υγρασία αέρα μέγ. 80% rH
Βάρος (με μπαταρίες, χωρίς βάση γενικής χρήσης)	426 g
Διαστάσεις (Π x Υ x Β)	77 x 178 x 35 mm

Με επιφύλαξη τεχνικών αλλαγών. 21W12

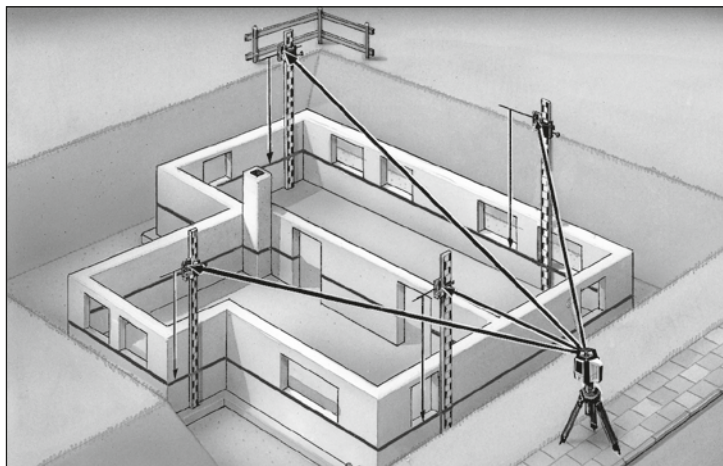

SERVICE  

Umarex GmbH & Co. KG

– Laserliner –

Möhnestraße 149, 59755 Arnsberg, Germany

Tel.: +49 2932 638-300, Fax: +49 2932 638-333

info@laserliner.com

Umarex GmbH & Co. KG

Donnerfeld 2

59757 Arnsberg, Germany

Tel.: +49 2932 638-300, Fax: -333

www.laserliner.com

**CE UK
CA**



Laserliner